

# catit® Pixi™

## Drinking Fountain

GEBRAUCHSANLEITUNG • USER MANUAL • GUIDE DE L'UTILISATEUR  
MANUAL DEL USUARIO • MANUAL DE UTILIZAÇÃO • GEBRUIKERSHANDLEIDING  
INSTRUKCJA OBSŁUGI • HASZNÁLATI UTASÍTÁS • ISTRUZIONI PER L'USO  
BRUGSANVISNING • ИНСТРУКЦИЯ ПО ПРИМЕНЕНИЮ



43715-43720

WEITERE INFORMATIONEN • MORE INFORMATION • EN SAVOIR PLUS • MÁS INFORMACIÓN •  
MAIS INFORMAÇÃO • MEER INFORMATIE • WIĘCEJ INFORMACJI • TOVÁBBI INFORMÁCIÓK •  
ULTERIORI INFORMAZIONI • YDERLIGERE OPLYSNINGER • ДОПОЛНИТЕЛЬНАЯ ИНФОРМАЦИЯ

**CATIT.COM**

REGISTER ONLINE!  
ENREGISTRAMENT EN LIGNE!

## SICHERHEITSHINWEISE

# ANLEITUNGEN IM FALL VON FEUER, ELEKTRISCHEN SCHLÄGEN ODER VERLETZUNGEN BEI PERSONEN

## WICHTIGE SICHERHEITSHINWEISE

**WARNUNG:** Zum Schutz vor Verletzungen sind grundlegende Sicherheitsvorkehrungen zu beachten, einschließlich der folgenden Hinweise:

### 1 LESEN UND BEFOLGEN SIE ALLE SICHERHEITSHINWEISE

und alle wichtigen Hinweise auf dem Gerät vor der Inbetriebnahme dieser Pumpe. Bei Nichtbeachtung kann dies zu Schäden an diesem Gerät führen.

**2 GEFAHR** – Um einen möglichen elektrischen Schlag zu vermeiden, sollten Sie besonders vorsichtig sein, weil bei der Benutzung dieses Gerätes Wasser verwendet wird. Wenn eine der nachfolgenden Situationen eintritt, sollten Sie nicht versuchen, das Gerät selbst zu reparieren, sondern diesen den Gewährleistungshinweisen gemäß an einen autorisierten Kundendienst zur Reparatur geben oder das Gerät entsorgen.

- ⚠️ Wenn auf der Pumpe unnormale Wasserleckagen zu erkennen sind, trennen Sie das Gerät vom Stromnetz und entfernen Sie die Pumpe aus dem Wasser.
- ⚠️ Gerät nach der Installation sorgfältig überprüfen. Es darf nicht an das Stromnetz angeschlossen werden, wenn sich Wasser auf Teilen befindet, die nicht nass werden dürfen.
- ⚠️ Kein Gerät mit beschädigtem Netzkabel oder beschädigtem Stecker benutzen oder wenn dieses nicht richtig funktioniert oder heruntergefallen oder anderweitig beschädigt wurde. Wenn das Netzkabel beschädigt ist, muss es vom Hersteller oder einem autorisierten Kundendienst ausgetauscht werden, um Gefahren zu vermeiden. Niemals das Kabel abschneiden.
- ⚠️ Die Steckdose sollte sich stets oberhalb des Gerätes befinden. Wenn der Stecker oder die Steckdose nass werden, ziehen Sie **NICHT** den Stecker. Sicherung oder Stromkreisunterbrecher für das Gerät ausschalten. Erst danach das Netzkabel herausziehen und die Steckdose auf Wasser überprüfen.
- ⚠️ Das Gerät ist nicht für den Gebrauch durch Personen (einschließlich Kindern) mit eingeschränkten körperlichen oder

geistigen Fähigkeiten oder durch Personen mit wenig Erfahrung im Umgang mit technischen Geräten geeignet, außer wenn diese Personen vor der Nutzung des Gerätes entsprechende Bedienungsanweisungen erhalten oder sie unter Aufsicht einer Person stehen, die für ihre Sicherheit verantwortlich ist. Kinder sollten stets beaufsichtigt werden, damit sie nicht mit dem Gerät herumspielen.

⚠️ Zur Vermeidung von Verletzungen keine heißen oder sich bewegenden Teile berühren.

**5 VORSICHT** Trennen Sie das Gerät immer vom Stromnetz, bevor Teile angebracht oder entfernt werden und bevor Geräte installiert, gewartet oder angefasst werden. Wenn Sie die Pumpe in das Wasser legen oder sie aus dem Wasser entfernen, die Einheit immer zuerst vom Stromnetz trennen. Nie am Netzkabel ziehen, um den Stecker aus der Steckdose zu ziehen. Immer am Stecker anfassen und ziehen. Geräte, die nicht benutzt werden, immer vom Stromnetz trennen. Heben Sie das Gerät niemals am Kabel an.

### 6 VORSICHT: DIES IST EINE PUMPE FÜR TRINKBRUNNEN FÜR HEIMTIERE.

Die Pumpe wurde ausschließlich für den Gebrauch mit Süßwasser konstruiert. Benutzen Sie die Pumpe nur für den vorgesehenen Verwendungszweck (d.h. nicht in Swimming Pools, Badewannen usw.). Die Verwendung von Anbauteilen, die nicht vom Gerätehersteller empfohlen oder verkauft werden, kann zu einem unsicheren Betriebszustand führen.

- Benutzen Sie die Pumpe nicht in Swimming Pools oder anderen Situationen, in denen sich Menschen im Wasser befinden.
- Diese Pumpe ist für den Gebrauch bei einer Wassertemperatur bis zu 35°C geeignet.
- Benutzen Sie diese Pumpe nicht mit leicht entzündlichen Flüssigkeiten.

⚠️ Installieren oder lagern Sie das Gerät nicht an Stellen, an denen es der Witterung oder Temperaturen unter dem Gefrierpunkt ausgesetzt ist. Schützen Sie das Gerät vor der direkten Sonneneinstrahlung.

⚠️ Achten Sie darauf, dass das Gerät auf einer glatten, ebenen Fläche steht. Überprüfen Sie die Einheit regelmäßig. Lassen Sie das Gerät nie über längere Zeit hinweg unbeaufsichtigt. Die Pumpe darf nicht trocken laufen. Die Pumpe muss vollständig unter Wasser getaucht werden. Die Pumpe darf niemals außerhalb des Wassers in Betrieb genommen werden.

⚠️ Wenn ein Verlängerungskabel benötigt wird, müssen Sie darauf achten, dass die Verbindung wasserdicht und staubfrei ist. Es muss ein Kabel geeigneter Leistung benutzt werden. Ein Verlängerungskabel mit einer kleineren Ampere- oder Wattzahl als das Gerät kann sich überhitzen. Achten Sie darauf, das Verlängerungskabel so zu verlegen, dass man nicht darüber stolpert oder es herauszieht.

⚠️ Benutzen Sie das Gerät nie im Freien. Dieses Gerät ist ausschließlich für den Gebrauch in geschlossenen Räumen geeignet.

## BEWAHREN SIE DIESE ANLEITUNG AUF

Nur die genaue Beachtung dieser Installations-, Elektro- und Wartungsanleitungen gewährleistet den sicheren und effizienten Gebrauch dieses Trinkbrunnens.



**RECYCLING:** Dieses Produkt trägt die WEEE-Kennzeichnung für die getrennte Entsorgung von Elektro- und Elektronikgeräten und muss daher gemäß der Europäischen Richtlinie 2012/19/EU so entsorgt werden, dass es dem Recycling oder einer anderen umweltschonenden Form der Verwertung zugeführt wird. Wenden Sie sich für weitere Informationen an die zuständigen Behörden. Elektronik-Geräte, die nicht der Abfalltrennung unterzogen werden, stellen eine potenzielle Gefahr für unsere Umwelt und die menschliche Gesundheit dar, da sie gefährliche Stoffe enthalten.

## SAFETY TIPS

# INSTRUCTIONS PERTAINING TO A RISK OF FIRE, ELECTRIC SHOCK, OR INJURY TO PERSONS

## IMPORTANT SAFETY INSTRUCTIONS

**WARNING:** To guard against injury, basic safety precautions should be observed, including the following:

### 1 READ AND FOLLOW ALL SAFETY INSTRUCTIONS

and all the important notices on the appliance before using the pump. Failure to do so may result in damage to this appliance.

**2 DANGER** – To avoid possible electrical shock, special care should be taken since water is employed in the use of this product. For each of the following situations, do not attempt repairs yourself; return the pump to an authorized service facility for service if it is still under warranty or discard the appliance.

- ⚠️ If the pump shows any sign of abnormal water leakage, disconnect the power supply cord and remove pump from water.
- ⚠️ Carefully examine the appliance after installation. It should not be plugged in if there is water on parts not intended to be wet.

⚠️ Do not operate the appliance if it has a damaged electrical cord or plug, or if it is malfunctioning or if it is dropped or damaged in any manner. If the supply cord is damaged, it must be replaced by the manufacturer, its service agent or similarly qualified persons in order to avoid a hazard. Never cut the cord.

⚠️ The electrical outlet should always be above the level of the appliance. If the plug or outlet does get wet, **DO NOT** unplug the electrical cord. Disconnect the fuse or circuit breaker that supplies power to the appliance, then unplug and examine for presence of water in the outlet.

⚠️ This appliance is not intended for use by persons (including children) with significantly impaired physical or mental capabilities, unless they have been given supervision or instruction concerning the use of the appliance by a person responsible for their safety. Children should always be supervised to ensure that they do not play with the appliance.

⚠️ To avoid injury, do not contact moving or hot parts.

**5 CAUTION** Always unplug or disconnect the appliance from the outlet before putting on or taking off parts and while the equipment is being installed, maintained or handled. When inserting or removing the pump from the water, pull out the main electrical plug. Never yank the cord to pull the plug from outlet. Grasp the plug and pull to disconnect. Always unplug an appliance from an outlet when not in use. Never lift the pump by the cord.

### 6 CAUTION: THIS IS A PET DRINKING FOUNTAIN PUMP.

This pump has been evaluated for use with freshwater only. Do not use this pump for other than its intended use (i.e. don't use in swimming pools, bathtubs, etc.). The use of attachments not recommended or sold by the appliance manufacturer may cause an unsafe condition.

- Do not use the pump in swimming pools or other situations where people are immersed.
- This pump is suitable for use in water temperatures up to 35°C.
- Do not use this pump with inflammable liquids.

⚠️ Do not install or store the appliance where it will be exposed to temperatures below freezing. Shelter the pump from direct sunlight.

⚠️ Ensure that the appliance is placed on a flat, even surface. Monitor the appliance regularly. Do not leave appliance unattended for extended periods. **Do not allow the pump to run dry.** The pump must be immersed in water completely. This pump must never operate outside of water.

⚠️ If an extension cord is necessary, ensure the connection is watertight and dust proof. A cord with a proper rating should be used. A cord rated for less amperes or watts than the appliance rating may overheat. Care should be taken to arrange the cord so that it will not be tripped over or pulled.

⚠️ Do not use this unit outdoors. This unit is for indoor use only.

# SAVE THESE INSTRUCTIONS FOR FUTURE REFERENCE.

Only the faithful observation of these installation, electrical and maintenance guidelines will ensure the safe and efficient use of this drinking fountain.



**RECYCLING:** This product bears the selective sorting symbol for waste electrical and electronic equipment (WEEE). This means that this product must be handled pursuant to European Directive 2012/19/EU in order to be recycled or dismantled to minimize its impact on the environment. Check with your local Environmental Agency for possible disposal instructions or take to an official council registered refuse collection point. Electronic products not included in the selective sorting process are potentially dangerous for the environment and human health due to the presence of hazardous substances.

## CONSEILS DE SÉCURITÉ

# INSTRUCTIONS RELATIVES À UN RISQUE D'INCENDIE, DE CHOC ÉLECTRIQUE ET DE BLESSURES AUX PERSONNES

## MESURES DE SÉCURITÉ IMPORTANTES

**AVERTISSEMENT:** Pour éviter toute blessure en manipulant la pompe, il faut observer certaines précautions de sécurité de base, notamment celles qui suivent :

### 1 LIRE ET RESPECTER TOUTES LES MESURES DE SÉCURITÉ

et tous les avis importants concernant l'appareil avant d'utiliser la pompe. Tout manquement à ces précautions peut entraîner des dommages à l'appareil.

**2 DANGER** – Pour éviter tout risque de choc électrique, il faut faire preuve de la plus grande prudence puisque de l'eau est utilisée avec cet équipement. Dans chacune des situations suivantes, ne pas essayer de réparer l'appareil soi-même; le retourner plutôt à un service de réparations autorisé s'il est encore sous garantie ou le jeter.

**A** En cas de fuite d'eau anormale, débrancher immédiatement l'appareil du bloc d'alimentation et retirer la pompe de l'eau.

**B** Examiner attentivement l'appareil après l'installation. Ne pas le brancher si de l'eau se trouve sur des pièces qui ne doivent pas être mouillées.

**C** Ne pas utiliser un appareil dont la fiche ou le cordon sont endommagés, qui ne fonctionnent pas bien ou qui est tombé ou qui a été endommagé de quelque manière que ce soit. Si le cordon d'alimentation est endommagé, retourner l'appareil au fabricant, à l'agent affilié de ce dernier ou à un service de réparations autorisé afin de faire réparer le cordon sans danger. Ne jamais couper le cordon.

**D** La prise de courant doit toujours être au-dessus du niveau de l'appareil. Si la fiche ou la prise de courant entrent en contact avec de l'eau, **NE PAS** débrancher l'appareil. Mettre d'abord hors circuit le fusible ou le disjoncteur qui fournit l'électricité à l'appareil. Débrancher ensuite l'appareil et vérifier qu'il n'y a pas d'eau dans la prise.

**E** Cet appareil ne doit pas être utilisé par des personnes (y compris des enfants) aux capacités physiques, sensorielles ou mentales réduites, ou qui manquent d'expérience et de connaissances, à moins qu'elles soient placées sous la surveillance d'une personne responsable de leur sécurité ou qu'elles aient reçu les directives nécessaires à l'utilisation de cet appareil. Toujours surveiller les enfants pour les empêcher de jouer avec cet appareil.

**F** Afin d'éviter les blessures, ne pas toucher de pièces mobiles ou chaudes.

**5 ATTENTION** Toujours débrancher l'appareil de l'alimentation électrique avant d'insérer ou de retirer des pièces et pendant l'installation, l'entretien ou la manipulation de l'équipement. Lors de la mise en place ou le retrait de la pompe de l'eau, débrancher le cordon d'alimentation principal. Ne jamais tirer sur le cordon d'alimentation pour débrancher l'appareil. Prendre plutôt la fiche entre les doigts, puis la tirer. Toujours débrancher l'appareil d'une prise de courant quand il n'est pas utilisé. Ne jamais soulever la pompe par le cordon d'alimentation.

**6 ATTENTION: LA POMPE CONVIENT À UN ABREUVOIR POUR ANIMAUX DOMESTIQUES.**

Cette pompe a été évaluée pour être utilisée avec de l'eau douce seulement. Ne pas utiliser cette pompe pour un autre usage que celui pour lequel elle a été conçue (c.-à-d. ne pas l'employer dans une piscine, une baignoire, etc.). L'emploi de pièces ni recommandées ni vendues par le fabricant de l'appareil peut être source de situations dangereuses.

- Ne pas utiliser cet appareil dans une piscine ou dans toute autre situation où des personnes sont dans l'eau.
- Cette pompe doit être utilisée dans de l'eau dont la température ne dépasse pas 35 °C.
- Ne pas utiliser cet appareil avec des liquides inflammables.

**7** Ne pas installer ni ranger l'appareil où il risque d'être exposé à des températures sous le point de congélation. Placer la pompe loin de la lumière directe du soleil.

**8** S'assurer que l'appareil est placé sur une surface plane et de niveau. L'examiner régulièrement. Ne pas laisser l'appareil sans surveillance pendant des périodes prolongées. **Ne jamais laisser la pompe fonctionner à sec.** Elle doit être complètement recouverte d'eau. Cet appareil ne doit jamais fonctionner en dehors de l'eau.

**9** Si une rallonge électrique est nécessaire, vérifier que le raccordement est étanche à l'eau et à la poussière. Utiliser une rallonge d'un calibre suffisant. Un cordon électrique de moins d'ampères ou de watts que l'appareil peut surchauffer. Prendre les précautions nécessaires pour éviter que l'on tire la rallonge ou que l'on trébuche sur celle-ci.

**10** Ne pas utiliser cet appareil à l'extérieur. Il est conçu pour un usage à l'intérieur seulement.

## CONSERVER CES INSTRUCTIONS POUR CONSULTATION ULTÉRIEURE.

Seule l'observation rigoureuse des présentes directives concernant l'installation, l'électricité et l'entretien assurera l'emploi sûr et efficace de cet abreuvoir.



**RECYCLAGE:** Ce produit porte le symbole de la collecte sélective des déchets d'équipements électriques et électroniques (DEEE), ce qui signifie qu'on doit éliminer ce produit conformément à la directive européenne 2012/19/EU afin de le recycler ou de le désassembler pour minimiser ses répercussions sur l'environnement. Vérifiez auprès de votre agence régionale de l'environnement afin d'obtenir les instructions relatives à l'élimination des déchets ou apportez l'appareil dans le point de collecte agréé d'un conseil officiel reconnu. Les produits électroniques non compris dans le processus de collecte sélective sont potentiellement dangereux pour l'environnement et la santé humaine en raison de leur contenu en matières dangereuses.

## CONSEJOS DE SEGURIDAD

# INSTRUCCIONES ACERCA DEL RIESGO DE INCENDIO, DESCARGA ELÉCTRICA O LESIONES A PERSONAS

## MEDIDAS DE SEGURIDAD IMPORTANTES

**ADVERTENCIA:** Para evitar lesiones, se deben tomar medidas de seguridad básicas, incluyendo las siguientes:

### 1 LEA Y CUMPLA TODAS LAS MEDIDAS DE SEGURIDAD

y todos los avisos importantes acerca del aparato antes de usar la bomba. De lo contrario, podría ocasionar daños al aparato.

**2 PELIGRO** – Para evitar una posible descarga eléctrica, se deben tomar medidas de seguridad especiales, dado que se emplea agua en el uso de este producto. En cada una de las siguientes situaciones, no intente realizar reparaciones usted mismo. Devuelva la bomba a un servicio autorizado si todavía está bajo garantía o deseche el producto.

**A** Si la bomba muestra algún signo anormal de fuga de agua, desenchufe el cable del tomacorriente y retire la bomba del agua.

**B** Examine cuidadosamente el aparato después de la instalación. No deberá enchufarlo si hay agua en las piezas que no deben mojarse.

**C** No haga funcionar la bomba si el cable o enchufe están dañados, si no funciona correctamente o si se ha caído o dañado de alguna manera. Si el cable está dañado, debe ser reemplazado por el fabricante, sus agentes de servicio o personas similarmente calificadas para evitar situaciones peligrosas. Nunca corte el cable.

**D** El tomacorriente o enchufe deberá estar siempre a una altura superior al aparato. Si el enchufe o el tomacorriente se mojan, NO desenchufe el cable. Desconecte el fusible o el interruptor que provee de energía al aparato. Luego, desenchufe y observe si hay agua en el tomacorriente.

**E** Este aparato no está destinado para ser usado por personas (incluyendo niños) con capacidades físicas o mentales significativamente reducidas, a menos que una persona responsable de su seguridad les supervise o instruya sobre el uso del aparato. Los niños siempre deben ser supervisados para asegurarse de que no jueguen con el aparato.

**F** Para evitar lesiones, no toque las piezas móviles o calientes.

**5 PRECAUCIÓN** Siempre desenchufe o desconecte el aparato del tomacorriente antes de poner o sacar piezas y mientras realice su instalación y mantenimiento o lo manipule. Cuando coloque la bomba o la retire del agua, desconecte siempre el enchufe principal. Nunca tire del cable para desenchufar el aparato. Tómelo desde el enchufe y desconéctelo. Siempre desenchufe el aparato cuando no se use. Nunca levante la bomba por el cable.

**6 PRECAUCIÓN** **ESTA ES UNA BOMBA PARA FUENTES DE AGUA PARA MASCOTAS.** Esta bomba ha sido evaluada para uso con agua dulce únicamente. No emplee la bomba para una función para la que no ha sido destinada (por ejemplo, no use en piscinas, bañeras, etc.). El uso de accesorios no recomendados o no vendidos por el fabricante del aparato puede crear situaciones peligrosas.

- No use la bomba en piscinas u otros lugares donde se sumerjan personas.
- Esta bomba es apta para agua con temperaturas hasta de 35°C.
- No use esta bomba con líquidos inflamables.

**7** No instale o guarde el aparato en un lugar donde esté expuesto a temperaturas bajo cero. Protéjalo de la exposición directa al sol.

**8** Asegúrese de que el aparato esté colocado en una superficie plana y uniforme. Contrólole regularmente. No lo deje sin supervisión por largos periodos de tiempo. No permita que la bomba funcione en seco. La bomba debe estar sumergida completamente en agua en todo momento. La bomba nunca deberá funcionar fuera del agua.

**9** Si necesitara una extensión, asegúrese de que la conexión sea hermética y a prueba de polvo. Se deberá usar un cable con calibre apropiado. Un cable para un amperaje o voltaje inferior al de la bomba puede sobrecalentarse. Se debe tener cuidado al colocar el cable de tal manera que nadie pueda tropezar con él ni tirar del mismo.

**10** No utilice esta bomba en exteriores. Es para uso en interiores únicamente.

## CONSERVE ESTAS INSTRUCCIONES PARA CONSULTAR EN EL FUTURO.

Seguir fielmente las instrucciones referidas a la instalación, la conexión eléctrica y al mantenimiento asegura el uso eficiente y seguro de esta fuente de agua.



**RECICLAJE:** Este producto lleva el símbolo de clasificación selectiva para residuos de aparatos eléctricos y electrónicos (RAEE). Esto significa que este producto debe manipularse según la Directiva Europea 2012/19/EU para ser reciclado o

desmantelado para disminuir el impacto medioambiental. Para obtener más información sobre cómo desechar este producto, póngase en contacto con las autoridades locales o regionales. Los productos electrónicos que no están incluidos en este proceso de clasificación selectiva son potencialmente peligrosos para el medio ambiente y la salud de los seres humanos debido a la presencia de sustancias peligrosas.

## CONSELHO DE SEGURANÇA INSTRUÇÕES SOBRE O RISCO DE INCÊNDIO,

## CHOQUES ELÉTRICA OU FERIMENTOS A PESSOAS IMPORTANTES MEDIDAS DE SEGURANÇA

**AVISO:** Para evitar ferimentos, devem ser tomadas medidas de segurança básicas, incluindo as seguintes:

### 1 LEIA E CUMPRA TODAS AS MEDIDAS DE SEGURANÇA

e todas as advertências importantes sobre o aparelho antes de utilizar a bomba. Caso contrário, pode danificar o aparelho.

**2 PERIGO** - Para evitar possíveis choques elétricos, devem ser tomadas medidas especiais de segurança, uma vez que há água na utilização deste produto. Em cada uma das seguintes situações, não tente efetuar reparações por si mesmo. Volte a colocar a bomba num serviço autorizado se ainda estiver sob garantia ou se eliminar o produto.

**A** Se a bomba mostrar sinais anormais de fugas de água, desligue o cabo da tomada e retire a bomba da água.

**B** Examine cuidadosamente o aparelho após a instalação. Não o ligue se houver água em peças que não se molhem.

**C** Não opere a bomba se o cabo ou a tomada estiverem danificados, se não estiver a funcionar corretamente, ou se tiver caído ou danificado de alguma forma. Se o cabo estiver danificado, este deve ser substituído pelo fabricante, pelos seus agentes de serviço ou por pessoas igualmente qualificadas para evitar situações perigosas. Nunca corte o cabo.

**D** A tomada ou a ficha devem estar sempre a uma altura superior à do aparelho. Se a tomada ou a ficha se molharem, NÃO desligue o cabo da corrente. Desligue o fusível ou quadro que forneça energia ao aparelho. Em seguida, desligue a tomada e veja se há água na tomada.

**E** Este aparelho não se destina a ser utilizado por pessoas (incluindo crianças) com capacidades físicas ou mentais significativamente reduzidas, a menos que uma pessoa responsável pela sua segurança supervisione ou as instrua sobre a utilização do aparelho. As crianças devem ser sempre supervisionadas para garantir que não brincom com o aparelho.

**F** Para evitar ferimentos, não toque em peças móveis ou partes.

**5 ATENÇÃO** Desligue sempre o aparelho da tomada antes de colocar ou retirar peças e durante a instalação e manutenção ou manuseamento. Ao colocar a bomba ou removê-la da água, desligue sempre a ficha principal. Nunca puxe o cabo para desligar o aparelho. Pegue na ficha e desligue-a. Desligue sempre o aparelho da tomada quando não estiver a ser utilizado. Nunca levante a bomba pelo cabo.

## 6 CUIDADO

**ESTA É UMA BOMBA DE ÁGUA PARA ANIMAIS DE ESTIMAÇÃO.**

Esta bomba foi avaliada apenas para uso de água doce. Não utilize a bomba para uma função para a qual não foi concebida (por exemplo, não utilizar em piscinas, banheiras, etc.). A utilização de acessórios não recomendados ou não vendidos pelo fabricante do aparelho pode criar situações perigosas.

- Não utilize a bomba em piscinas ou noutros locais onde as pessoas estejam imersas.
- Esta bomba é adequada para água com temperaturas até 35°C.
- Não utilize esta bomba com líquidos inflamáveis.

**7** Não instale nem guarde o aparelho num local onde este esteja exposto a temperaturas inferiores a zero. Proteja-o da exposição direta ao sol.

**8** Certifique-se de que o aparelho está colocado sobre uma superfície plana e uniforme. Controle-o regularmente. Não o deixe parado durante longos períodos de tempo. Não deixe a bomba secar. A bomba deve estar sempre completamente submersa em água. A bomba nunca deve funcionar fora da água.

**9** Se necessitar de uma extensão, certifique-se de que a ligação é hermética e à prova de pó. Deve ser utilizado um cabo com um calibre apropriado. Um cabo para uma amperagem ou tensão são baixa do que a bomba pode sobreaquecer. Deve-se ter cuidado ao colocar o cabo de modo a que ninguém possa tropeçar ou puxar.

**10** Não utilize esta bomba ao ar livre. É apenas para uso interno.

## GUARDE ESTAS INSTRUÇÕES PARA REFERÊNCIA FUTURA.

Fielmente seguindo as instruções relativas à instalação, ligação elétrica e manutenção garante uma utilização eficiente e segura desta fonte de água.



**RECICLAGEM:** Este produto tem o símbolo de classificação selectiva para resíduos de equipamentos eléctricos e electrónicos (REEE). Isto significa que este produto deve ser manuseado de acordo com a Diretiva Europeia 2012/19/UE, a fim de ser reciclado ou desmontado para reduzir o impacto ambiental. Para obter mais informações sobre como eliminar este produto, contacte as autoridades locais ou regionais. Os produtos eletrónicos que não estão incluídos neste processo de classificação selectiva são potencialmente perigosos para o ambiente e para a saúde humana devido à presença de substâncias perigosas.

## VEILIGHEIDSTIPS

## INSTRUCTIES AANGAANDE BRANDRISICO, ELEKTRISCHE SCHOK, OF VERWONDINGEN BIJ PERSONEN

## BELANGRIJKE VEILIGHEIDSinSTRUCTIES

**WAARSCHUWING:** ter bescherming tegen verwondingen, dienen basisveiligheidsnormen in acht te worden genomen, waaronder de volgende:

### 1 LEES EN VOLG ALLE VEILIGHEIDSinSTRUCTIES

en alle belangrijke waarschuwingen op het toestel alvorens de pomp te gebruiken. Indien dit niet wordt gedaan, kan dit leiden tot schade aan het toestel.

**2 GEVAAR** - Om een mogelijke elektrische schok te voorkomen, moet men extra voorzichtig zijn. Er wordt immers water gebruikt in dit toestel. Probeer in geen enkel van onderstaande gevallen de pomp zelf te herstellen. Indien de pomp nog onder garantie is, breng deze dan binnen in een erkend servicepunt, of gooi deze weg.

**A** Indien de pomp tekenen vertoont van abnormale waterlekage, trek dan de stekker uit het stopcontact en haal de pomp vervolgens uit het water.

**B** Inspecteer het toestel grondig na de montage. Steek de stekker niet in het stopcontact wanneer onderdelen die niet in contact mogen komen met water, nat zijn.

**C** Gebruik dit toestel niet indien het netsnoer of de stekker beschadigd is, indien het toestel niet correct functioneert, of indien het product gevallen is of op eender welke wijze beschadigd is. Indien het netsnoer is beschadigd, moet dit worden vervangen door de fabrikant, een servicepunt van de fabrikant, of een persoon met dezelfde kwalificaties, dit om een veiligheidsrisico te vermijden. Knip het netsnoer nooit door.

**D** Het stopcontact moet zich altijd hoger bevinden dan het toestel. TREK DE STEKKER NIET UIT HET STOPCONTACT indien een van beide onderdelen toch nat is geworden. Schakel de stroomonderbreker of de zekering die het toestel van stroom voorziet uit. Trek vervolgens de stekker van het toestel uit, en kijk of er water in het stopcontact is terechtgekomen.

**E** Dit toestel is niet bedoeld voor gebruik door personen (waaronder kinderen) met beperkte fysieke of mentale capaciteiten, tenzij zij onder toezicht staan of aanwijzingen over het gebruik van het toestel hebben gekregen van een persoon die instaat voor hun veiligheid. Kinderen moeten steeds onder toezicht staan om ervoor te zorgen dat zij niet met het toestel spelen.



4 Raak om verwondingen te voorkomen geen hete of bewegende onderdelen aan.

**5 VOORZICHTIG** Verwijder steeds de stekker van het toestel uit het stopcontact alvorens onderdelen toe te voegen of weg te nemen, en alvorens het toestel te monteren, te onderhouden, of te verplaatsen. Trek steeds de stekker uit het stopcontact alvorens de pomp in het water te steken of uit het water te halen. Trek nooit aan het netsnoer om de stekker uit het stopcontact te verwijderen. Neem de stekker vast en trek eraan om deze uit het stopcontact te verwijderen. Trek de stekker van eender welk toestel steeds uit het stopcontact wanneer je het toestel niet gebruikt. Til de pomp nooit op aan het snoer.

## 6 VOORZICHTIG DIT IS DE POMP VAN EEN DRINKFONTEIN VOOR HUISDIEREN.

Deze pomp is enkel getest voor gebruik in zoet water. Gebruik deze pomp niet voor andere doeleinden dan beoogd (vb. zwembaden, badkuipen, ...). Het gebruik van toevoegingen die niet aanbevolen of verkocht worden door de fabrikant van het toestel, kunnen een onveilige situatie veroorzaken.

- Gebruik de pomp niet in zwembaden of op andere plaatsen waar mensen baden.
- Deze pomp is geschikt voor gebruik in water met een temperatuur tot 35 °C.
- Gebruik deze pomp niet met ontvlambare vloeistoffen.

7 Plaats of bewaar dit toestel niet in vriestemperaturen. Bescherm de pomp tegen direct zonlicht.

8 Zorg ervoor dat het toestel op een vlak, effen oppervlak staat. Kijk het toestel geregeld na. Laat het toestel niet onbeheerd achter voor langere perioden. Zorg ervoor dat de pomp niet droogloopt. De pomp moet volledig ondergedompeld zijn. Deze pomp mag nooit zonder water gebruikt worden.

9 Indien een verlengsnoer nodig is, zorg er dan voor dat dit water- en stofdicht is. Er moet een snoer worden gebuikt dat geschikt is voor het juiste vermogen. Een snoer dat slechts geschikt is voor een lagere spanning of stroomsterkte kan oververhitten. Het verlengsnoer moet op zo'n manier gelegd worden dat er niet aan getrokken of over gestruikeld kan worden.

10 Gebruik dit toestel niet buitenshuis. Dit toestel mag enkel binnenshuis worden gebruikt.

## BEWAAR DEZE INSTRUCTIES VOOR LATERE RAADPLEGING.

Enkel het grondig bestuderen van deze montagerichtlijnen, elektriciteitsrichtlijnen en onderhoudsrichtlijnen zal ervoor zorgen dat deze drinkfontein efficiënt en veilig kan worden gebruikt.



**RECYCLAGE:** Dit product draagt het symbool voor gescheiden afvalinzameling van afgedankte elektrische en elektronische apparatuur (WEEE). Dit houdt in dat dit product behandeld dient te worden conform de Europese richtlijn 2012/19/EU om gerecycleerd of ontmanteld te worden om de impact van dit toestel op de natuur zoveel mogelijk te beperken. Raadpleeg het plaatselijke milieubureau voor instructies met betrekking tot afvalverwijdering, of neem je toestel mee naar een officieel recyclagepark. Elektronische toestellen die niet gescheiden worden opgehaald, zijn een mogelijk gevaar voor het milieu en de volksgezondheid wegens de aanwezigheid van gevaarlijke stoffen.

## ZASADY BEZPIECZEŃSTWA INSTRUKCJĘ DOTYCZĄCĄ RYZYZKA POŻARU, PORAŻENIA PRĄDEM LUB OBRAŻEŃ U OSÓB WAŻNE INSTRUKCJE BEZPIECZEŃSTWA

**OSTRZEŻENIE:** aby uchronić się przed obrażeniami, należy przestrzegać podstawowych środków ostrożności, m.in.:

### 1 PRZECZYTAJ I ZASTOSUJ SIĘ DO WSZYSTKICH INSTRUKCJI BEZPIECZEŃSTWA

i wszystkich ważnych uwag na urządzeniu przed użyciem urządzenia. Niestosowanie się do nich może skutkować uszkodzeniem urządzenia.

**2 NIEBEZPIECZEŃSTWO** – Aby uniknąć ewentualnego porażenia prądem, należy zachować szczególną ostrożność, ponieważ przy użytkowaniu tego produktu wykorzystywana jest woda. W żadnej z poniższych sytuacji nie należy podejmować samodzielnych prób naprawy, tylko dostarczyć pompę do autoryzowanego serwisu w celu naprawy, jeśli nadal podlega gwarancji, lub wyrzucić urządzenie.

4 Jeśli pompa wykazuje nieprawidłowy wyciek wody, odłącz zasilanie i wyjmij pompę z wody.

5 Dokładnie sprawdź urządzenie po montażu. Nie należy podłączać urządzenia do zasilania, jeśli na częściach, które nie powinny być mokre, znajduje się woda.

6 Nie używaj urządzenia, jeśli ma uszkodzony przewód zasilający lub wtyk bądź jeśli nie działa właściwie, zostało upuszczone albo uszkodzone w jakikolwiek inny sposób. Jeśli przewód zasilający jest uszkodzony, musi zostać wymieniony przez producenta, serwis lub osobę o podobnych kwalifikacjach, gdyż tylko wtedy można uniknąć niebezpieczeństwa. Nigdy nie przecinaj przewodu.

7 Gniazdo elektryczne zawsze powinno znajdować się powyżej urządzenia. Jeśli wtyk lub gniazdo elektryczne będzie mokre, NIE odłączaj przewodu zasilającego. Rozłącz bezpiecznik lub wyłącznik obwodu elektrycznego, który zasilia urządzenie, następnie wyjmij wtyk z gniazda elektrycznego i sprawdź, czy w gnieździe nie znajduje się woda.

8 To urządzenie nie jest przeznaczone do użytku przez osoby (w tym dzieci) o znacznym upośledzeniu sprawności fizycznej lub psychicznej, chyba że będą one pod nadzorem lub zostaną poinstruowane w zakresie obsługi urządzenia przez osobę odpowiedzialną za ich bezpieczeństwo. Dzieci zawsze powinny pozostać pod nadzorem, aby mieć pewność, że nie bawią się urządzeniem.

4 Aby uniknąć obrażeń, nie dotykaj ruchomych ani gorących części.

**5 UWAGA** Zawsze przed zamontowaniem lub zdemontowaniem części lub gdy sprzęt jest instalowany, konserwowany lub obsługiwany najpierw wyjmij wtyk lub odłącz urządzenie od sieci. Podczas wkładania lub wyjmowania pompy z wody odłącz główny przewód zasilający. Nigdy nie szarp za przewód podczas wyciągania wtyku z gniazda. Chwyć za wtyk i pociągnij, by odłączyć. Zawsze odłączaj urządzenie z sieci, gdy nie jest używane. Nigdy nie podnoś pompy za przewód zasilający.

**6 UWAGA:**  
**TO JEST POMPA FONTANNOWA Z POIDŁEM DLA ZWIERZĄT.** Pompa jest przeznaczona do użycia z wodą słodką. Nie używaj pompy do innych celów niż jej przeznaczenie (tj. nie używaj w basenach, wannach itd.). Użycie dodatkowych elementów nierekomendowanych lub niesprzedawanych przez producenta może skutkować powstaniem sytuacji niebezpiecznej.

- Nie używaj pompy w basenach lub innych okolicznościach, gdy ktoś znajduje się w wodzie.
- Pompa przeznaczona jest do użytku z wodą o temperaturze do 35 °C.
- Nie używaj pompy do płynów łatwopalnych.

7 Nie instaluj ani nie przechowuj urządzenia w miejscach, gdzie będzie narażone na działanie temperatur poniżej zera. Chronić pompę przed bezpośrednim działaniem promieni słonecznych.

8 Upewnij się, że urządzenie jest umiejscowione na płaskiej, równej powierzchni. Sprawdzaj urządzenie regularnie. Nie pozostawiaj urządzenia bez nadzoru przez dłuższy czas. Nie pozwól, aby pompa pracowała na sucho. Pompa musi być całkowicie zanurzona w wodzie. Pompa nie może nigdy pracować, gdy nie jest zanurzona w wodzie.

9 Jeśli konieczne jest zastosowanie przedłużacza, upewnij się, że połączenie jest wodo- i pyłoszczelne. Należy używać przewodu o odpowiednich parametrach. Przewód przystosowany do mniejszego natężenia prądu lub mocy niż urządzenie może

się przegrzewać. Należy uważać, by przewód był ułożony w taki sposób, aby nikt się o niego nie potknął ani go nie pociągnął. 10 Nie używaj urządzenia na zewnątrz. Urządzenie przeznaczone jest tylko do użytku wewnątrz pomieszczeń.

## ZACHOWAJ TĘ INSTRUKCJĘ NA PRZYSZŁOŚĆ.

Tylko uważne przestrzeganie wskazówek dotyczących montażu, podłączenia elektrycznego i konserwacji zapewni bezpieczne i efektywne korzystanie z fontanny z poidłem.



**RECYKLING:** Ten produkt posiada symbol selektywnego sortowania zużytego sprzętu elektrycznego i elektronicznego (WEEE). To oznacza, że z produktem należy postępować zgodnie z Europejską Dyrektywą 2012/19/UE, tak aby został poddany recyklingowi lub rozmontowany w celu zmniejszenia jego wpływu na środowisko. Sprawdź w lokalnym urzędzie ochrony środowiska ewentualne wytyczne dotyczące usuwania produktu lub zabierz go do oficjalnie zarejestrowanego punktu zbiórki odpadów. Produkty elektroniczne nieobjęte procesem selektywnej zbiórki odpadów są potencjalnie niebezpieczne dla środowiska i ludzkiego zdrowia ze względu na obecność niebezpiecznych substancji.

## BIZTONSÁGI TIPPEK

## TŰZ, ÁRAMÜTÉS, VAGY SZEMÉLYI SÉRÜLÉS KOCKÁZATÁRA VONATKOZÓ UTASÍTÁSOK FONTOS BIZTONSÁGI UTASÍTÁSOK

**FIGYELMEZTETÉS:** Sérülés elleni védelem érdekében be kell tartani az alapelvető biztonsági óvintézkedéseket, ideértve az alábbiakat:

### 1 OLVASSA EL ÉS KÖVESSE AZ ÖSSZES BIZTONSÁGI UTASÍTÁST

és a készüléken lévő minden fontos értesítést, mielőtt a szivattyút használná. Ennek elmulasztása a készülék károsodásához vezethet.

**2 VESZÉLY** – Az esetleges áramütés elkerülése érdekében különös gondossággal kell eljárni. Az alábbi helyzetek esetén ne kísérelje meg maga kijavítani a hibát; küldje vissza a szivattyút egy hivatalos márkaszervizbe javításra, ha még garanciális, vagy dobja ki a készüléket.

⚠️ Ha a szivattyún rendellenes működés bármely jele mutatkozik, csatlakoztassa le a tápkábelt és vegye ki a szivattyút a vízből.

⚠️ Alaposan vizsgálja meg a készüléket felszerelés után. Nem szabad becsatlakoztatni, ha víz van az alkatrészekben, amelyek rendeltetés szerint nem lesznek nedvesek.

⚠️ Ne üzemeltesse a készüléket, ha annak elektromos vezeték, csatlakozódugója vagy akkumulátora sérült, vagy ha az hibásan működik, vagy ha az leesett, vagy bármilyen módon sérült. Ha a tápkábel vagy az akkumulátor sérült, azt a gyártónak, a szervizügynöknek vagy hasonló képzett személynek kell cserélnie, a veszély elkerülése érdekében. Soha ne vágja el a vezetékét.

⚠️ A csatlakozóaljzatnak mindig a készülék szintje felett kell lennie. Ha a csatlakozódugó vagy az aljzat mégis nedves lesz, NE csatlakoztassa le az elektromos vezetékét. Csatlakoztassa le a biztosítékot vagy a készülék áramellátását biztosító árammegszakítót, majd csatlakoztassa le és vizsgálja meg, hogy nincs-e víz az aljzatban.

⚠️ Ezt a készüléket rendeltetése szerint nem használhatják jelentős testi vagy szellemi képességszökkenéssel élő személyek (gyermeket is ideértve), kivéve, ha a készülék használatára vonatkozóan a biztonságukért felelős személytől felügyeletet vagy útmutatást kapnak. A gyermekeket mindig felügyelet alatt kell tartani annak biztosítása érdekében, hogy nem játszanak a készülékkel.

⚠️ Sérülések elkerülése érdekében ne érintse meg a mozgó vagy forró alkatrészeket.

**3 VIGYÁZAT** Mindig húzza ki vagy csatlakoztassa le a készüléket az aljzatról, mielőtt alkatrészt helyez fel vagy vesz le, és miközben a berendezés felszerelése, karbantartása vagy kezelése folyamatban van. A szivattyú vízbe tétele vagy vízből kivétele során húzza ki a fő elektromos csatlakozót. Soha ne rántsa meg a vezetékét a csatlakozódugó aljzataból való kihúzásához. A lecsatlakoztatáshoz markolja meg a csatlakozódugót és húzza ki. Mindig csatlakoztassa le a készüléket az aljzatról, amikor nincs használatban. Soha ne emelje fel a szivattyút a vezetéknel fogva.

**6 VIGYÁZAT:**  
**EZ ITATÓKÚT SZIVATTYÚ HÁZI KEDVENCEK SZÁMÁRA.**

A szivattyú bevizsgálása kizárólag friss vízzel való használatához történik. Ne használja a szivattyút a rendeltetésétől eltérő célra (azaz ne használja úszómedencében, fürdőkádban, stb.). Nem ajánlott, vagy a gyártó által a készülékhez nem mellékelte kiegészítők használata veszélyes körülményt okozhat.

- Ne használja a szivattyút úszómedencében vagy más olyan helyzetekben, ahol emberek vízbe merülnek.
- Ez a szivattyú 35°C maximális vízhőmérsékletig alkalmas használatra.
- Ne használja a szivattyút gyúlékony folyadékokkal.

⚠️ Ne szerelje fel vagy tárolja a készüléket olyan helyen, ahol fagypontra alatti hőmérsékleteknek lesz kitéve. Óvja a szivattyút közvetlen napfénytől.

⚠️ Győződjön meg róla, hogy a készülék a készüléket sík, egyenletes felületre helyezi. Rendszeres időszakonként ellenőrizze a készüléket. Ne hagyja hosszabb időszakokra felügyelet nélkül a készüléket. Ne hagyja, hogy a szivattyú szárazon üzemeljen. A szivattyúnak teljesen el kell merülnie. A szivattyút kizárólag vízben szabad üzemeltetni.

⚠️ Ha hosszabbított vezetékre van szükség, győződjön meg róla, hogy a csatlakozás vízzáró és porálló. A helyes minősítésű vezetékkel kell használni. A készülék minősítése szerinti áramerősséget vagy watt alatti vezeték túlhevülhet. Gondosan kell eljárni a vezeték elhelyezésekor, hogy abba ne botoljanak bele és ne húzzák meg.

⚠️ Ne használja az egységet a szabadban. Ez az egység kizárólag beltéri használatra szolgál.

## ŐRIZZE MEG EZEKET AZ UTASÍTÁSOKAT KÉSŐBBI HIVATKOZÁS CÉLJÁRA.

Az itatókút biztonságos és hatékony használata csak akkor biztosítható, ha pontosan betartják ezeket a felszerelési, elektromos és karbantartási útmutatásokat.



**ÚJRAHASZNOSÍTÁS:** Ez a termék az elektromos és elektronikus berendezések hulladékainak (WEEE) szelektív osztályozásának jelét viseli. Ez azt jelenti, hogy ezt a terméket a 2012/19/EU európai irányelv szerint kell kezelni annak újrahasznosításához vagy szétszereléséhez, hogy a környezetre gyakorolt hatását minimálisra csökkentsük. Érdéklődjön a helyi környezetvédelmi hatóságánál a lehetséges ártalmatlanítási utasítások tekintetében, vagy vigye egy hivatalos tanács által nyilvántartott hulladékgyűjtő helyszínre. A szelektív osztályozási eljárásban nem szereplő elektronikus termékek veszélyesek lehetnek a környezetre és az emberi egészségre a veszélyes anyagok jelenléte miatt.

## CONSIGLI DI SICUREZZA

## ISTRUZIONI RELATIVE AI RISCHI DI INCENDIO, SCARICHE ELETTRICHE O LESIONI ALLE PERSONE

## ISTRUZIONI DI SICUREZZA IMPORTANTI

**AVVERTIMENTO:** per evitare infortuni, adottare precauzioni di sicurezza di base, in particolare quelle riportate di seguito.

## 1 LEGGERE ATTENTAMENTE E OSSERVARE TUTTE LE NORME DI SICUREZZA

e tutte le informazioni importanti sul dispositivo prima di utilizzare la pompa. In caso contrario, il dispositivo potrebbe subire danni.

**2 PERICOLO** – per evitare possibili scariche elettriche, agire con particolare prudenza poiché nell'utilizzo di questo prodotto si impiega l'acqua. Nelle situazioni menzionate di seguito, non tentare di riparare il dispositivo; se è ancora in garanzia, restituire la pompa a un centro assistenza autorizzato per la riparazione oppure smaltire il dispositivo.

⚠️ Se la pompa mostra qualsiasi segno di perdita di acqua anomala, scollegare il cavo di alimentazione elettrica e rimuovere la pompa dall'acqua.

⚠️ Dopo l'installazione, esaminare attentamente il dispositivo. Non collegarlo alla corrente se si riscontra dell'acqua su componenti che non dovrebbero essere bagnate.

⚠️ Non azionare il dispositivo se il cavo elettrico o la spina sono danneggiati, o in caso di malfunzionamento, caduta o qualsiasi tipo di danno. Se il cavo di alimentazione è danneggiato, deve essere sostituito dal produttore, dal suo servizio di assistenza tecnica o da persone con qualifica similare in modo da evitare ogni possibile rischio. Non tagliare mai il cavo.

⚠️ La presa elettrica deve trovarsi sempre al di sopra del livello del dispositivo. Se la spina o la presa si bagna, NON scollegare il cavo elettrico. Scollegare il fusibile o l'interruttore di circuito che fornisce elettricità al dispositivo, poi staccare la spina e verificare se è presente acqua all'interno della presa.

⚠️ Questo dispositivo non è destinato all'utilizzo da parte delle persone (bambini inclusi) con capacità fisiche o mentali significativamente ridotte, a meno che non siano sorvegliate o siano state istruite riguardo all'uso del dispositivo da una persona responsabile per la loro sicurezza. I bambini devono sempre essere adeguatamente sorvegliati per assicurarsi che non giochino con il dispositivo.

⚠️ Per evitare di procurarsi lesioni, non toccare parti in movimento o calde.

**5 ATTENZIONE** staccare sempre la spina o scollegare il dispositivo dalla presa prima di inserire o rimuovere componenti e mentre si installa, si sottopone a manutenzione o si maneggia il dispositivo. Prima di inserire o di rimuovere la pompa nell'/dall'acqua, scollegare tutte le unità dalla rete elettrica principale. Non stratonare mai il cavo per estrarre la spina dalla presa. Afferrare la spina e tirare per scollegarla. Quando non si utilizza un dispositivo, scollegarlo

sempre dalla presa. Non sollevare mai la pompa tirandola per il cavo.

## 6 ATTENZIONE: QUESTA POMPA È PER UN ABBEVERATOIO PER ANIMALI DOMESTICI.

Questa pompa è stata valutata per il solo utilizzo con acqua dolce. Non utilizzare questa pompa per scopi diversi da quello previsto (es. non utilizzare in piscine, bagni, vasche, ecc.). L'utilizzo di accessori non raccomandati o non venduti dal produttore del dispositivo può compromettere la sicurezza.

- Non utilizzare la pompa nelle piscine o in altre situazioni dove sono presenti persone immerse.
- Questa pompa è progettata per l'utilizzo in acqua con temperature fino a 35°C.
- Non utilizzare questa pompa con liquidi infiammabili.

⚠️ Non installare, né immagazzinare il dispositivo in luoghi esposti a temperature inferiori allo zero. Proteggere la pompa dalla luce diretta del sole.

⚠️ Collocare il dispositivo su una superficie piana e regolare. Monitorare regolarmente il dispositivo. Non lasciare il dispositivo incustodito per un periodo di tempo prolungato. Non far funzionare a secco la pompa. La pompa deve essere completamente immersa nell'acqua. La pompa non deve mai essere azionata fuori dall'acqua.

⚠️ Se è necessaria una prolunga, assicurarsi che la connessione sia impermeabile e antipolvere. Utilizzare un cavo con potenza adeguata. Se si utilizza un cavo previsto per un valore di ampere o watt inferiore alla potenza prevista per il dispositivo, questo potrebbe surriscaldarsi. Posizionare il cavo con attenzione per evitare che venga calpestato o tirato.

⚠️ Non utilizzare l'unità all'esterno. Essa può essere utilizzata solo all'interno.

## CONSERVARE LE PRESENTI ISTRUZIONI PER POTERLE CONSULTARE IN FUTURO.

Solo se si rispettano scrupolosamente le presenti istruzioni relative all'installazione, all'elettricità e alla manutenzione si garantisce l'uso sicuro ed efficiente di questa fontana abbeveratoio.



**RICICLO:** Questo prodotto è contrassegnato dal simbolo per la cernita selettiva per i rifiuti di apparecchiature elettriche ed elettroniche (RAEE). Esso indica che il prodotto deve essere gestito ai sensi della Direttiva Europea 2012/19/UE, affinché sia riciclato o smaltito riducendo al minimo l'impatto ambientale. Consultare l'ufficio ambientale locale per ottenere possibili istruzioni per lo smaltimento o portare il prodotto presso un punto di raccolta dei rifiuti ufficiale e registrato. I prodotti elettronici che non vengono smaltiti differenziando i componenti in maniera selettiva possono essere pericolosi per l'ambiente e per la salute umana, a causa della presenza di sostanze pericolose.

## SIKKERHEDSTIPS

# ANVISNINGER ANGÅENDE RISIKO FOR BRAND, ELEKTRISK STØD ELLER PERSONSKADER

## VIGTIGE SIKKERHEDSANVISNINGER

**ADVARSEL:** For at være beskyttet mod tilskadekomst skal nogle grundlæggende sikkerhedsforanstaltninger overholdes, herunder følgende:

### 1 LÆS OG FØLG ALLE SIKKERHEDSANVISNINGER

og alle de vigtige oplysninger på apparatet, før apparatet tages i brug. Manglende overholdelse af dette kan medføre skader på apparatet.

**2 FARE** – For at undgå mulige elektriske stød skal man være særligt forsigtig, fordi der bruges vand i forbindelse med dette produkt. Prøv ikke selv at reparere i følgende situationer, indlever i stedet apparatet til reparation på et autoriseret serviceværksted, hvis garantien stadig gælder, eller kasser apparatet.

ⓐ Hvis pumpen viser nogen som helst tegn på unormal vandlækage, så træk stikket ud af kontakten og fjern pumpen fra vandet.

ⓑ Undersøg apparatet omhyggeligt efter installationen. Det må ikke sættes til strømforsyningen, hvis der er vand på dele, som ikke er beregnet til at blive våde

ⓒ Anvend ikke apparatet, hvis ledningen eller stikket er beskadiget, hvis det ikke virker korrekt eller det er blevet tabt eller beskadiget på nogen måde. Hvis ledningen er beskadiget, skal den udskriftes af producenten, dennes servicerepræsentant eller personer med lignende kvalifikationer for at undgå farlige situationer. Skær aldrig ledningen over.

ⓓ Stikkontakten skal altid finde sig over apparatets niveau. Hvis stikket eller stikkontakten bliver våde, LAD VÆRE med at trække ledningen ud. Tag sikringen ud eller sluk for strømafbryderen til den enhed, som forsyner apparatet med strøm, tag det derefter ud af stikket og undersøg, om der er vand i kontakten.

ⓔ Dette apparat er ikke beregnet til at blive brugt af personer (herunder børn) med betydeligt nedsat fysisk eller mental kapacitet, med mindre de overvåges eller den person, som er ansvarlig for deres sikkerhed, har givet dem anvisninger om brugen af apparatet. Børn bør altid være under opsyn for at sikre, at de ikke leger med apparatet.

4 For at undgå skader, rør ikke ved bevægelige eller varme dele.

**5 PAS PÅ** Tag altid alle apparater ud af stikket eller afbryd apparatets forbindelse med strømforsyningen før anbringelse eller fjernelse af dele og mens udstyret installeres, vedligeholdes eller håndteres. Når pumpen sættes ned i eller fjernes fra vand, skal stikket trækkes ud af kontakten. Træk aldrig i ledningen for at få stikket ud af kontakten. Tag fat i stikket og træk for at afbryde forbindelsen. Tag altid stikket ud af kontakten, når apparatet ikke er i brug. Løft aldrig pumpen i ledningen.

**6 PAS PÅ:** **DETTE ER EN DRIKKE-FONTÆNEPUMPE TIL KÆLEDYR.** Denne pumpe er kun godkendt til brug med ferskvand. Brug ikke denne pumpe til andet end det, den er beregnet til (dvs. må ikke bruges i swimmingpools, badekar mv). Brug af tilbehør, som ikke anbefales eller sælges af producenten af apparatet, kan medføre farlige situationer.

- Brug ikke pumpen i swimmingpools eller andre steder, hvor der er mennesker i vandet.
- Denne pumpe er egnet til brug ved vandtemperaturer på op til 35°C.
- Brug ikke denne pumpe til brændbare væsker.

7 Installer eller opbevar ikke apparatet på steder, hvor det kan blive udsat for temperaturer under frysepunktet. Skærm pumpen mod direkte sollys.

8 Sørg for, at apparatet anbringes på en flad, jævn overflade. Se til apparatet jævnligt. Lad ikke apparatet være uden overvågning i længere perioder. Lad ikke pumpen køre tør. Pumpen skal være helt nedsænket i vand. Denne pumpe må aldrig drives uden at være dækket af vand.

9 Hvis en forlængerledning er nødvendig, sørg for at tilslutningen er vand- og støvtæt. Der skal bruges en ledning med den rigtige mærkning. En ledning, som er mærket med færre ampere eller Watt end apparatet, kan blive overophedet. Man skal sørge for at anbringe ledningen sådan, at der ikke faldes over den eller trækkes i den.

10 Brug ikke denne enhed udendørs. Denne enhed er kun til indendørs brug.

## GEM DISSE ANVISNINGER TIL SENERE BRUG.

Kun en nøje overholdelse af disse retningslinjer for installation, elektricitet og vedligeholdelse vil kunne give en sikker og effektiv anvendelse af denne drikkefontæne.



**GENBRUG:** Dette produkt er forsynet med sorteringsymboler for elektronisk affald og elektronisk udstyr (WEEE). Det betyder, at dette produkt skal håndteres i overensstemmelse med EU-direktivet

2012/19/EU, så det kan blive genbrugt eller adskilt for at minimere dets påvirkning af miljøet. Spørg de lokale miljømyndigheder angående evt. anvisninger om bortskaffelse

eller aflever det på en kommunal Genbrugsplads. Elektroniske produkter, som ikke afleveres til affaldssortering, er potentielt farlige for miljøet og menneskers sundhed pga. tilstedeværelsen af farlige stoffer.

## UKAZANIA PO TECHNIKЕ БЕЗОПАСНОСТИ

# ИНСТРУКЦИИ, ОТНОСЯЩИЕСЯ К РИСКУ ПОЖАРА, ПОРАЖЕНИЯ ЭЛЕКТРИЧЕСКИМ ТОКОМ ИЛИ ТРАВМ

## ВАЖНЫЕ ПРАВИЛА ТЕХНИКИ БЕЗОПАСНОСТИ

**ПРЕДУПРЕЖДЕНИЕ:** Во избежание травм необходимо соблюдать основные меры безопасности, которые включают следующее:

### 1 ПЕРЕД ИСПОЛЬЗОВАНИЕМ УСТРОЙСТВА ПРОЧИТАЙТЕ ВСЕ ПРАВИЛА ТЕХНИКИ БЕЗОПАСНОСТИ

и важные примечания, приведенные на устройстве, и следуйте им. Несоблюдение этого требования может привести к повреждению устройства.

**2 ВНИМАНИЕ!** – Соблюдайте особую осторожность во избежание возможного поражения электрическим током, поскольку в данном продукте используется вода. В каждой из приведенных ниже ситуаций не пытайтесь выполнять ремонт самостоятельно; передайте насос в авторизованный сервисный центр для проведения обслуживания (если он находится на гарантии) или прекратите использовать устройство.

ⓐ Если имеются признаки аномальной утечки воды из насоса, отсоедините шнур питания и извлеките насос из воды.

ⓑ Внимательно осмотрите устройство после установки. Не следует включать устройство в розетку при попадании воды на те компоненты, которые не должны быть влажными.

ⓒ Не используйте устройство, если поврежден электрический шнур или вилка, если устройство неисправно, а также после падения или иного повреждения устройства. Во избежание рисков, в случае повреждения шнура питания его должен заменять производитель, сервисный агент или специалисты с аналогичной квалификацией. Никогда не обрезайте шнур.

ⓓ Электрическая розетка всегда должна быть выше уровня устройства. При попадании влаги на вилку или в розетку НЕ отсоединяйте электрический шнур. Отсоедините плавкий предохранитель или автоматический выключатель, подающий питание на устройство, а затем отключите его от сети и проверьте, нет ли воды в розетке.

ⓔ Это устройство не предназначено для использования людьми со значительно сниженными физическими или умственными способностями, а также детьми, если лицо, ответственное за их безопасность, не провело соответствующий инструктаж, и они не пользуются устройством под контролем такого лица. Всегда следите, чтобы дети не использовали данное устройство как игрушку.

ⓕ Во избежание травм не прикасайтесь к движущимся частям или элементам, работающим при высоких температурах.

### 5 ПРЕДОСТЕРЕЖЕНИЕ

Всегда отключайте устройство от розетки перед тем, как устанавливать или снимать детали, а также во время монтажа, техобслуживания или эксплуатации оборудования. Когда вы погружаете насос в воду или извлекаете его из воды, вынимайте вилку сетевого шнура из розетки. Никогда не дергайте за шнур, чтобы вынуть вилку из розетки. Возьмитесь за вилку и потяните, чтобы отсоединить ее. Всегда отключайте устройство от розетки, когда оно не используется. Никогда не поднимайте насос за шнур.

### 6 ПРЕДОСТЕРЕЖЕНИЕ: ЭТО НАСОС ПИТЬЕВОГО ФОНТАНЧИКА ДЛЯ ДОМАШНИХ ЖИВОТНЫХ.

Этот насос был протестирован для использования только с питьевой водой. Не используйте данный насос не по назначению (т. е. в плавательных бассейнах, ваннах и пр.). Использование насадок, не рекомендованных или не продаваемых производителем устройства, может привести к возникновению опасных ситуаций.

- Не используйте насос в плавательных бассейнах или в других ситуациях, когда люди находятся под водой.
- Этот насос подходит для использования при температурах воды до 35°C.
- Не используйте этот насос с легковоспламеняющимися жидкостями.

7 Не устанавливайте и не храните устройство в тех местах, где оно будет подвергаться воздействию температур ниже

нуля. Защищайте насос от попадания прямых солнечных лучей.

**8** Убедитесь, что устройство устанавливается на ровной плоской поверхности. Обеспечивайте регулярный мониторинг устройства. Не оставляйте устройство без присмотра в течение длительного времени. Не допускайте, чтобы насос работал всухую. Насос необходимо полностью погрузить в воду. Этот насос всегда должен работать в воде.

**9** Если необходим удлинитель, проверьте, чтобы соединение было водо- и пыленепроницаемым. Следует использовать шнур с надлежащими номинальными параметрами. Шнур, рассчитанный на меньшую силу тока в амперах или мощность в ваттах, чем номинальные показатели устройства, может перегреваться. Необходимо обеспечить расположение шнура таким образом, чтобы не растягивать шнур и не спотыкаться о него.

**10** Не используйте это устройство на открытом воздухе. Это устройство предназначено только для использования в помещении..

## СОХРАНИТЕ ЭТИ ИНСТРУКЦИИ ДЛЯ ИСПОЛЬЗОВАНИЯ В ДАЛЬНЕЙШЕЙ РАБОТЕ.

Только строгое соблюдение этих инструкций по установке, использованию электрооборудования и техническому обслуживанию обеспечит безопасное и эффективное использование питьевого фонтанчика.



**ВТОРИЧНАЯ ПЕРЕРАБОТКА:** На этом продукте имеется знак выборочной сортировки для утилизации отработанного электрического и электронного оборудования (WEEE). Это означает, что с данным продуктом следует обращаться в соответствии с Европейской директивой 2012/19/EU, чтобы обеспечить возможность его переработки или демонтажа с минимальным воздействием на окружающую среду. Обратитесь в местное управление по охране окружающей среды за инструкциями по утилизации или же передайте устройство в официально зарегистрированный муниципальный пункт сбора отходов. Электронная продукция, не включенная в процесс выборочной сортировки, потенциально опасна для окружающей среды и здоровья человека из-за наличия опасных веществ.



**INHALT / CONTENTS / CONTENU / CONTENIDO / CONTEÚDO / INHOUD / ZAWARTOŚĆ / TARTALOM / CONTENUTO / INDHOLD / СОСТАВ КОМПЛЕКТА**

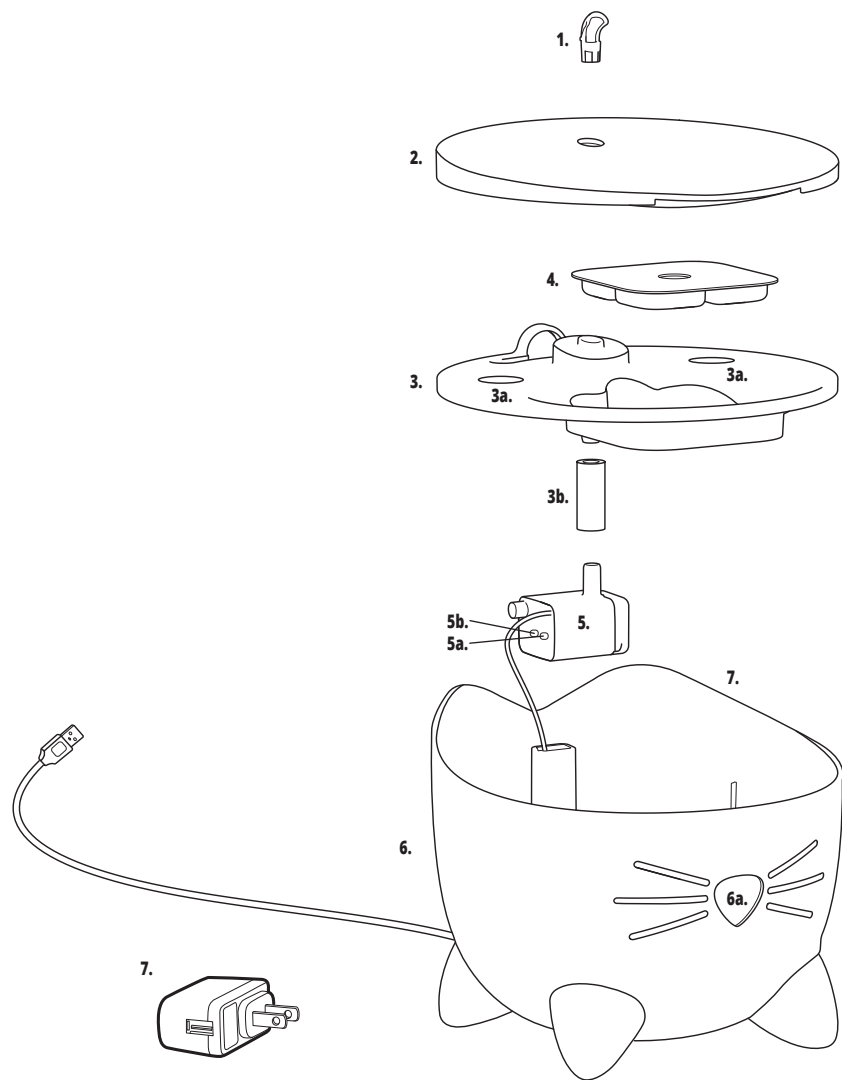

1. Düsenkopfzubehör / Spout Accessory / Bec complémentaire / Accesorio de boquilla / Acessório de bocal / Tuitje / Rynienka / Kiöntőcsőr tartozék / Accessorio beccuccio / Stråletilbehør / Пристосовление для выпуска струй воды

2. Trinkbrunnenabdeckung / Fountain top / Dessus de l'abreuvoir / Tapa de la fuente / Tapa da fonte / Fonteindeksel / Pokrywka / Itatókút fedele / Top fontana / Fontænetop / Верхняя часть фонтанчика

3. Filterfach / Filter tray / Plateau pour cartouche filtrante / Bandeja para el filtro / Bandeja do filtro / Filterhouder / Zasobnik filtra / Szűrőtálca / Vaschetta filtro / Filterbakke / Поддон фильтра

3a. Überlaufschutzöffnungen / Anti-overflow openings / Ouvertures antidébordements / Aberturas anti-desbordamiento / Aberturas anti transbordo / anti-overloopeningen / Otwory chroniące przed przepelnieniem / Tűlfolyás elleni nyílások / Aperture anti-trabocco / Anti-overflowsbninger / Отверстия, защищающие от перелива

3b. Silikonrohr / Silicone tube / Tuyau de silicone / Tubo de silicona / Tubo de silicone / siliconen buisje / Rurka silikonowa / Szilikoncső / Tubo in silicone / Silikonørør / Силиконовая трубка

4. Filtereinsatz / Filter cartridge / Cartouche filtrante / Cartucho filtrante (filtro) / Cartucho do filtro (filtro) / Filter / Wkład filtra / Szűrőbetét / Cartuccia filtro / Filterpatron / Фильтрующий элемент

5. Pumpe / Pump / Pompe / Bomba / Bomba / Pomp / Pompa / Szivattyú / Pompa / Pumpe / Hacc

5a. Weiße LED / White LED / Ampoule à DEL blanche / LED blanco / LED Branco / Witte LED / Biala dioda LED / Fehér LED / LED bianco / Hvid LED / Белый светодиодный индикатор

5b. Rote LED / Red LED / Ampoule à DEL rouge / LED rojo / LED vermelho / Rode LED / Czerwona dioda LED / Piroso LED / LED rosso / Rød LED / Красный светодиодный индикатор

6. Trinkbrunnenreservoir / Fountain reservoir / Réservoir de l'abreuvoir / Depósito de fuente / Depósito da fonte / Fonteinreservoir / Zbiornik fontanny / Itatókút tározója / Serbatoio fontana / Fontænereservoir / Резервуар фонтанчика

6a. Wasserstandsanzeige / Water level window / Fenêtre de niveau d'eau / Ventana de nivel de agua / Janela do nível da água / Venster voor waterniveau / Okienko poziomu wody / Vízszintjelző ablak / Finestra livello acqua / Vandniveau-rude / Окошко индикации уровня воды

7. Adapter / Adaptateur / Adaptador / Adaptador / Adapter / Zasilacz / Adapter / Adattatore / Adapter / Переходник

**DE** Alle in dieser Gebrauchsanleitung gezeigten Bilder dienen nur zu Illustrationszwecken. Das tatsächliche Produkt kann aufgrund von Produktverbesserungen von den Abbildungen abweichen.

**EN** All pictures shown in the manual are for illustration purposes only. Actual product may vary due to product enhancement.

**FR** Toutes les images présentées dans le guide sont à des fins d'illustration seulement. Le produit réel est susceptible de changer en raison d'amélioration du produit.

**ES** Todas las imágenes que se muestran en el manual son solo para fines ilustrativos. El producto real puede variar debido a mejoras del producto.

**PT** Todas as imagens mostradas no manual são apenas para fins ilustrativos. O produto real pode variar devido a melhorias do produto.

**NL** Alle afbeeldingen in deze handleiding zijn louter illustratief bedoeld. Het eigenlijke product kan licht verschillen door verbeteringen die hieraan werden aangebracht.

**PL** Wszystkie obrazy w instrukcji pokazane są wyłącznie w celach poglądowych. Rzeczywisty produkt może się różnić ze względu na ulepszenia.

**HU** A kézikönyvben szereplő összes kép kizárólag illusztrációs célt szolgál. A tényleges termék ettől eltérhet, a termékfejlesztésből eredően.

**IT** Tutte le immagini inserite in questo manuale sono a scopo puramente illustrativo. I prodotti attuali possono essere soggetti a modifiche.

**DK** Alle billeder i brugsanvisningen tjener kun som illustrationer. Det faktiske produkt kan være anderledes pga. produktudvikling.

**RU** Все изображения, представленные в руководстве, приведены только для примера. Благодаря усовершенствованию продукции, в фактическом продукте могут иметься отличия.

## TEILE / PARTS / PIÈCES / PARTES / ONDERDELEN / CZĘŚCI / ALKATRÉSZEK COMPONENTI / DELE / КОМПОНЕНТЫ

- A** Pumpenabdeckung / Pump cover / Couvercle de la pompe / Tapa de la bomba / Tampa da bomba / Pompdeksel / Pokrywa pompy / Szivattyú teteje / Copertura pompa / Pumpelåg / Крышка насоса
- B** Flügelradabdeckung / Impeller Cap / Couvercle de l'impulseur / Tapa del rotor / Tampa do rotor / Impellerdeksel / Kołpak wirnika / Szűrőfej-sapka / Coprigiante / Rotorhætte / Крышка рабочего колеса
- C** Flügelrad / Impeller / Impulseur / Rotor / Rotordeksel / Wirnik / Szűrőfej / Girante / Rotor / Рабочее колесо
- D** Pumpengehäuse / Pump Housing / Boîtier de la pompe / Cuerpo de la bomba / Corpo da bomba / Pompbehuizing / Obudowa pompy / Szivattyú burkolata / Alloggiamento pompa / Pumpehus / Корпус насоса

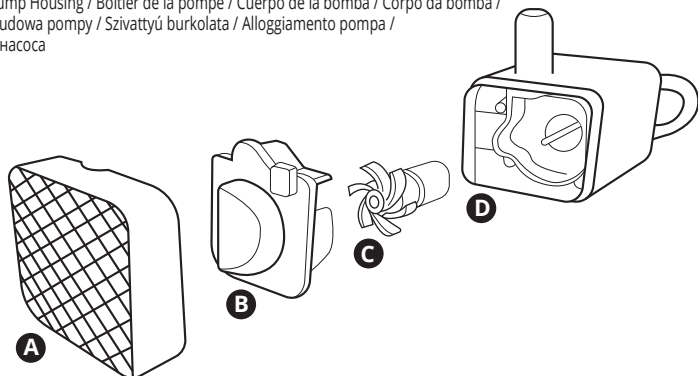

## VERWENDUNG / USAGE / UTILISATION / USO / GEBRUIK / UŻYTKOWANIE / HASZNÁLAT / USO / ANVENDELSE / ИСПОЛЬЗОВАНИЕ

**DE** Das Trinkverhalten von Katzen ist nicht immer gleich. Einige Katzen mögen große Wasserflächen lieber als vertikale Ströme und umgekehrt. Der Catit® PIXI™ Trinkbrunnen bietet Ihrer Katze zu jeder Zeit frisches, sauberes Wasser und ermöglicht verschiedene Wasserflusseinstellungen. Damit ermuntern Sie Ihr Heimtier, mehr zu trinken. Wenn Ihre Katze viel trinkt, trägt dies dazu bei, eine einwandfreie Nierenfunktion zu gewährleisten und das Risiko von Kristallbildungen zu senken, die zu Harnwegserkrankungen führen können.

Die Überlaufschutzöffnungen im Filterfach verhindern, dass Wasser zu hoch steigt, falls der Filtereinsatz verstopft sein sollte. Der Filter sollte immer erneuert werden, wenn er augenscheinlich verschmutzt, beschädigt oder verstopft ist.

Die Pumpe ist mit einem Sensor ausgestattet, der erkennt, wenn der Wasserstand im Inneren des Reservoirs zu niedrig ist. In diesem Fall schaltet sich der Trinkbrunnen automatisch aus, um zu verhindern, dass die Pumpe trocken läuft. Sobald das Wasserreservoir wieder aufgefüllt ist, nimmt der Trinkbrunnen den Betrieb wieder auf.

Bei dem PIXI™ Trinkbrunnen #43720 mit Edelstahlensatz:

Um Kalkablagerungen zu verhindern und um den Edelstahlensatz in einwandfreiem Zustand zu halten, ist es empfehlenswert, den Edelstahlensatz regelmäßig in der Geschirrspülmaschine zu reinigen (z.B. ein- bis zweimal pro Woche oder bei ersten Anzeichen von Kalkablagerungen).

Alle in dieser Gebrauchsanleitung gezeigten Bilder dienen nur zu Illustrationszwecken. Das tatsächliche Produkt kann aufgrund von Produktverbesserungen von den Abbildungen abweichen.

**EN** Cats can be picky drinkers. Some prefer large water surfaces over vertical streams and vice-versa. The Catit® PIXI™ Fountain provides your cat with a continuous indoor source of fresh, clean water and allows different water flow settings to encourage your pet to drink more. Drinking more water helps ensure proper kidney function, helping to prevent crystal formation that can lead to urinary diseases.

The anti-overflow openings in the filter tray will prevent water from rising in case the filter cartridge gets clogged, though the filter should always be replaced if it is visibly dirty, damaged or clogged.

The pump is equipped with a sensor that detects when the water level inside the reservoir is too low. At that point, the fountain

will shut down automatically, to prevent the pump from running dry. Once the water reservoir is refilled, the fountain will start running again.

For PIXI™ Fountain #43720 with stainless steel top: To prevent limescale deposits and to keep the stainless steel top in good shape, it's recommended to clean the stainless steel top in the dishwasher regularly (e.g. once or twice a week, at first signs of limescale deposits)

**FR** Les chats peuvent être difficiles quand il est question de boire. En effet, certains préfèrent de grandes surfaces alors que d'autres aiment les jets d'eau verticaux. L'abreuvoir Catit<sup>®</sup> PIXI<sup>™</sup> offre à votre chat une source intérieure continue d'eau propre et fraîche, en plus de fournir différents réglages de débit d'eau pour encourager votre compagnon à boire davantage. L'hydratation est essentielle au bien-être de votre chat, puisqu'elle contribue au bon fonctionnement des reins et aide à prévenir la formation de cristaux qui pourrait causer des maladies urinaires.

Les ouvertures antidébordements du plateau pour cartouche filtrante empêche l'eau de déborder si la cartouche filtrante s'obstrue. Toutefois, le filtre devrait toujours être changé s'il est visiblement sale, endommagé ou obstrué.

La pompe est équipée d'un capteur qui détecte le niveau de l'eau trop bas du réservoir. À ce moment, l'abreuvoir s'éteint automatiquement pour empêcher la pompe de fonctionner à sec. Une fois le réservoir rempli d'eau, l'abreuvoir se remet en marche.

Pour l'abreuvoir PIXI<sup>™</sup> 43720 avec dessus en acier inoxydable : Pour prévenir les dépôts calcaires et pour garder le couvercle en acier inoxydable en bonne condition, il est recommandé de le mettre au lave-vaisselle régulièrement (p. ex. : une ou deux fois par semaine, dès les premiers signes de dépôts calcaires).

**ES** Los gatos pueden ser bebedores quisquillosos, algunos prefieren grandes superficies de agua, otros prefieren flujos verticales, etc. La Fuente Catit® PIXI™ le proporciona a su gato una fuente continua de agua fresca y limpia para interiores, y permite configuraciones diferentes del flujo de agua para animar a su mascota a beber más. Beber más agua ayuda a asegurar una función renal adecuada, ayudando a prevenir la formación de cristales que pueden conducir a enfermedades urinarias.

Las aberturas antidébordamiento en la bandeja del filtro evitarán que el agua se desborde en caso de que el filtro se obstruya, aunque el filtro siempre debe reemplazarse si está visiblemente sucio, dañado u obstruido.

La bomba está equipada con un sensor que detecta cuando el nivel de agua dentro del depósito es demasiado bajo. En ese momento, la fuente se apagará automáticamente para evitar que la bomba funcione en seco. Una vez que se llena el depósito de agua, la fuente comenzará a funcionar nuevamente.

Para la Fuente PIXI<sup>™</sup> # 43720 con tapa de acero inoxidable: Para evitar los depósitos de cal y mantener la superficie de acero inoxidable en buen estado, se recomienda limpiar la superficie de acero inoxidable en el lavavajillas con regularidad (por ejemplo, una o dos veces por semana, ante los primeros signos de depósitos de cal).

**PT** Os gatos podem ser bebedores exigentes, alguns preferem grandes superfícies de água, outros preferem fluxos verticais, etc. A Fonte Catit® PIXI™ fornece ao seu gato uma fonte contínua de água interior fresca e limpa, e permite diferentes configurações de fluxo de água para incentivar o seu animal de estimação a beber mais. Beber mais água ajuda a garantir

uma função renal adequada, ajudando a prevenir a formação de cristais que podem levar a doenças urinárias.

As aberturas anti transbordante na bandeja do filtro evitam que a água transborde no caso de o filtro ficar entupido, embora o filtro deva ser sempre substituído se estiver visivelmente sujo, danificado ou entupido.

A bomba está equipada com um sensor que deteta quando o nível da água no interior do depósito é demasiado baixo. Nessa altura, a fonte desligar-se-á automaticamente para evitar que a bomba seque. Uma vez que o depósito de água esteja cheio, a fonte começará a funcionar novamente.

Para a Fonte PIXI<sup>™</sup> 43720 com cobertura de aço inoxidável: Para evitar depósitos de calcário e manter a superfície de aço inoxidável em bom estado, recomenda-se que limpe regularmente a superfície de aço inoxidável na máquina de lavar louça (por exemplo, uma ou duas vezes por semana, ao primeiro sinal de depósitos de calcário).

**NL** Katten zijn kieskeurig wat hun drinken betreft. Sommigen verkiezen een groot wateroppervlak om van te drinken boven verticale stroompjes, en omgekeerd. De Catit® PIXI™ Fountain is een constante bron van vers proper water voor jouw kat, en dat binnenshuis. Bovendien stimuleren de verschillende waterstroomopties je kat om meer te drinken. Voldoende drinken helpt om de nierfunctie van je kat te onderhouden, en bij het voorkomen van kristalvorming die kan leiden tot urinewegproblemen.

De anti-overloopopeningen in de filterhouder voorkomen dat het waterniveau gaat stijgen wanneer de filter verstopt raakt. De filter moet echter altijd vervangen worden wanneer deze zichtbaar vuil, beschadigd, of verstopt is.

De pomp is uitgerust met een sensor die detecteert wanneer het waterniveau in het reservoir te laag is. Op dat moment zal de fontein automatisch uitschakelen om te voorkomen dat de pomp droogloopt. Eens het waterreservoir is bijgevuld, zal de fontein opnieuw opstarten.

Voor PIXI™ Fountain #43720 met roestvrijstalen afdekklaar: Om kalkafzetting te voorkomen en de roestvrijstalen afdekklaar in perfecte staat te houden, is het aangeraden om de roestvrijstalen afdekklaar regelmatig schoon te maken in de afwasmachine (vb. een tot twee keer per week, bij de eerste tekenen van kalkafzetting).

**PL** Koty miewają różne preferencje dotyczące picia, niektóre wolą większe powierzchnie wody od pionowych strumieni wody i na odwrót. Fontanna z poidłem Catit® PIXI™ Fountain zapewnią kotu ciągły dostęp do świeżej, czystej wody w pomieszczeniu i ma różne ustawienia przepływu, aby zachęcić kota do picia większej ilości wody. Picie większej ilości wody pomaga zapewnić właściwe funkcjonowanie nerek, zapobiegając tworzeniu się kamieni nerkowych, które prowadzą do chorób układu moczowego.

Otwory chroniące przed przepelnieniem w zasobniku filtra nie dopuszczają, aby poziom wody wzrósł w razie zablokowania wkładu filtra. Filtr należy zawsze wymienić, jeśli widać, że jest brudny, uszkodzony lub niedrożny.

Pompa jest wyposażona w czujnik, który wykrywa zbyt niski poziom wody w zbiorniku. Po wykryciu zbyt niskiego poziomu poidło wyłączy się automatycznie, chroniąc pompę przed pracą na sucho. Po ponownym napełnieniu zbiornika poidło uruchomi się i znowu ponownie działać.

Poidło PIXI<sup>™</sup> nr 43720 z pokrywką ze stali nierdzewnej: Aby zapobiec osadzeniu się kamienia i aby utrzymać pokrywkę

ze stali nierdzewnej w doskonalej formie, należy regularnie myć ją w zmywarce (np. raz lub dwa razy w tygodniu, gdy tylko pojawią się osady kamienne).

**HU** A macskák finnyásak lehetnek, amikor ivásról van szó, néhányuk inkább kedveli a nagyobb vízfelületet, mint a függőleges vizsugarat, mások meg épp ellenkezőleg. A Catit® PIXI™ Okos Itatókút folyamatosan biztosítja beltéren a macskája számára a friss, tiszta vizforrást, és többféle vízfolyási beállítást tesz lehetővé, ami több víz fogyasztására ösztönzi a házi kedvencét. Több víz fogyasztása segíti a helyes veseműködés biztosítását, ezzel segítve a kristályosodás megelőzését, ami húgyúti megbetegedésekhez vezet.

The túlfolyás elleni nyílások a szűrőáltában megakadályozzák, hogy a vízszint emelkedjen abban az esetben, ha a szűrőbetét eldugul, habár a szűrőt mindig cserélni kell, ha az szemmel láthatóan piszkos, sérült, vagy eldugult.

A szivattyú érzékelővel van ellátva, amely érzékeli, amikor a vízszint túl alacsony a víztározóban. Ilyenkor az itatókút automatikusan kikapcsol, megakadályozva, hogy a szivattyú kiszáradjon. A víztározó feltöltését követően az itatókút ismét működésbe lép.

43720. számú PIXI™ Itatókúthoz rozsdamentes fedéllel: A vízkő lerakódás megakadályozása és a rozsdamentes acél csúcsformában tartása érdekében javasolt a rozsdamentes fedelet rendszeres tisztítáni a mosogatógéppel (pl. hetente egyszer vagy kétszer, a vízkő lerakódás első megjelenésekor).

**IT** I gatti possono rivelarsi molto esigenti al momento di bere, alcuni preferiscono le ampie superfici d'acqua, altri le cascatelle. In casa, la fontana abbeveratoio Catit® PIXI™ Fountain fornisce al vostro gatto una fonte continua di acqua potabile pulita, con possibilità di impostare diversi flussi d'acqua per invogliare il gatto a bere di più. Bere più acqua aiuta a garantire il corretto funzionamento dei reni e a prevenire così la formazione di cristalli che possono causare disturbi delle vie urinarie.

Le aperture anti-trabocco nella vaschetta del filtro servono a impedire l'aumento del livello dell'acqua nel caso in cui la cartuccia del filtro sia intasata, sebbene il filtro dovrebbe essere sempre sostituito qualora sia visibilmente sporco, danneggiato o intasato.

La pompa è equipaggiata di un sensore che rileva quando il livello dell'acqua all'interno del serbatoio è troppo basso. In questo caso, la fontana abbeveratoio si spegnerà automaticamente, per evitare che la pompa funzioni a secco. Una volta riempito nuovamente il serbatoio, la fontana abbeveratoio ricomincerà a funzionare.

Per la PIXI™ Fountain #43720 con top in acciaio inossidabile: per prevenire depositi di calcare e per mantenere il top in acciaio inossidabile in forma, si raccomanda di lavare regolarmente il top in acciaio inossidabile in lavastoviglie (es. una o due volte a settimana, al primo segno di depositi di calcare).

**DK** Katte kan være kræsnere, når de skal drikke, nogle vil heller have store vandoverflader end lodret strømmende vand - eller omvendt. Catit® PIXI™ Fountain giver din kat en konstant indendørs kilde til rent ferskvand, og der er mulighed for forskellige indstillinger af vandstrømmen, som opmuntrer dit kæledyr til at drikke mere. At drikke mere vand er medvirkende til, at nyrerne fungerer som de skal og hjælper med at forebygge krystaldannelse, som kan medføre urinvejssygdomme.

Anti-overløbsåbningerne i filterbakken vil forebygge at vandet stiger i tilfælde af at filterkassetterne bliver tilstoppede, men filteret bør altid udskiftes, hvis det er synligt snavset, beskadiget eller tilstoppet.

Pumpen er udstyret med en sensor, som måler om vandniveauet inde i reservoiret er for lavt. Hvis det er tilfældet, lukker fontænen automatisk ned for at forebygge, at pumpen går tør. Så snart vandreservoiret fyldes op, vil fontænen begynde at køre igen.

Til PIXI™ fontæne #43720 med top af rustfrit stål: For at forebygge kalkaflejringer og holde toppen af rustfrit stål i god stand, anbefales det at vaske toppen af rustfrit stål i opvaskemaskine med jævne mellemrum (fx en til to gange om ugen ved de første tegn på kalkaflejringer).

**RU** Кошки могут быть привередливыми в отношении питья; некоторые из них предпочитают большие поверхности воды вертикальным потокам, и наоборот. Умный фонтанчик Catit® PIXI™ обеспечивает вашей кошке постоянный источник свежей чистой воды в помещении, а также предлагает различные настройки потока воды, побуждая ваших питомцев пить больше. Потребление большего количества воды помогает почкам функционировать правильно, предотвращая образование кристаллов, которое может привести к заболеваниям мочеполовой системы.

Отверстия для защиты от перелива в поддоне фильтра не допускают подъема уровня воды в случае засорения фильтрующего элемента, однако фильтр всегда следует заменять, если имеются видимые признаки загрязнения, повреждения или засорения.

Насос оснащен датчиком, который определяет, когда в резервуаре слишком низкий уровень воды. В этот момент фонтанчик автоматически отключится, чтобы насос не работал всухую. Как только резервуар наполнится водой, фонтанчик заработает вновь.

Для фонтанчика PIXI™ № 43720 с верхней частью из нержавеющей стали: Для защиты от известкового налета и поддержания верхней части из нержавеющей стали в хорошем состоянии, рекомендуется регулярно мыть ее в посудомоечной машине (например, один или два раза в неделю, при первых признаках образования известкового налета).

## INSTALLATION / INSTALACIÓN / INSTALAÇÃO / MONTAGE / MONTAZ / FELSZERELÉS / INSTALLAZIONE / INSTALLATION / УСТАНОВКА

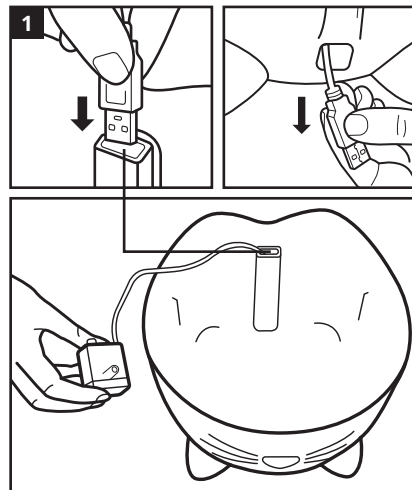

**DE** Nehmen Sie das Gerät aus der Verpackung. Nehmen Sie die Trinkbrunnenabdeckung und das Filterfach ab. Stecken Sie das USB-Kabel in die Kabelführung im Wassereservoir und ziehen Sie das Kabel durch. Platzieren Sie die Pumpe an der Seite. **EN** Take the unit out of the packaging. Remove the fountain top and filter tray. Insert the USB cable into the cable gutter in the water reservoir and pull the cable through. Position the pump to the side. **FR** Retirez l'appareil de l'emballage. Retirez le dessus de l'abreuvoir et le plateau pour cartouche filtrante. Passer le câble USB par le trou dédié dans le réservoir d'eau. Placer la pompe sur le côté. **ES** Saque el producto de la caja. Retire la tapa de la fuente y bandeja para el filtro. Introduzca el cable USB en la canaleta para el cable situada en el depósito de agua y pase el cable a través de ella hasta que salga por debajo. Coloque la bomba a un lado. **PT** Retire o produto da caixa. Retire a tampa da fonte e a bandeja do filtro. Insira o cabo USB na sarjeta para o cabo do depósito de água e passe o cabo através dele até que este saia por baixo. Coloque a bomba a um lado. **NL** Neem het toestel uit de verpakking. Verwijder het fonteindeksel en de filterhouder. Plaats de USB-kabel in het rechthoekige buisje in het fonteinreservoir en trek de kabel erdoor. Plaats de pomp naast het reservoir. **PL** Wyciągnij urządzenie z opakowania. Zdejmij pokrywkę i pojemnik filtra. Włóż przewód USB do rowka w zbiorniku i przeciągnij go. Ustaw pompę z boku. **HU** Vegye ki az egységét a csomagolásból. Vegye le az itatókút fedelét és a szűrőáltát. Illessze be az USB kábelt a kábelcsatornába a víztározóban és húzza át a kábelt. Helyezze el a szivattyút mellette. **IT** Estrarre l'unità dalla confezione. Rimuovere il top della fontana e la vaschetta del filtro. Inserire il cavo Usb nell'apposita canalina all'interno del serbatoio dell'acqua e far passare il cavo. Posizionare la pompa al lato. **DK** Tag enheden ud af emballagen. Fjern fontænetoppen og filterbakken. Sæt USB-kabel

i kabelrenden i vandreservoiret, og træk kablet igennem. Anbring pumpen i siden. **RU** Извлеките устройство из упаковки. Снимите крышку фонтанчика и поддон фильтра. Вставьте USB-кабель в кабельный желоб в резервуаре с водой и протяните через него кабель. Расположите насос сбоку.

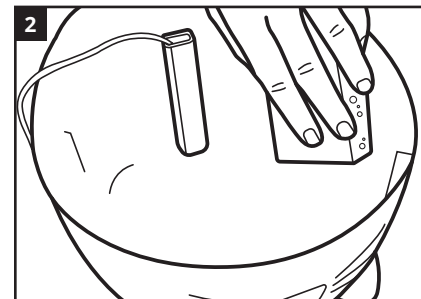

**DE** Reinigen Sie den Trinkbrunnen vor dem Gebrauch, um ihn von Staub und Schmutz zu befreien. Waschen Sie die gesamte Einheit (außer den Filter) mit einem Schwamm. Benutzen Sie keine Scheuermittel für die Reinigung der Einheit. Gründlich abspülen. **EN** Clean the fountain before use to remove any dirt or debris. Wash the complete unit (excluding the filter) with a sponge. Do not use abrasive cleansers or materials on any part of the unit. Rinse thoroughly. **FR** Avant l'utilisation, nettoyez l'abreuvoir pour retirer toute saleté ou tout débris. Nettoyer complètement l'appareil (excepté le filtre) avec une éponge. Ne pas utiliser de détergents ni de matériaux abrasifs sur les pièces de l'appareil. Rincer à fond. **ES** Limpie la fuente antes de usarla para eliminar suciedad o residuos. Lave la unidad completa (excluyendo el filtro) con una esponja. No use limpiadores o materiales abrasivos en ninguna parte de la unidad. Enjuague bien. **PT** Limpe a fonte antes de utilizar para remover sujidade ou detritos. Lave toda a unidade (excluindo o filtro) com uma esponja. Não utilize produtos de limpeza ou materiais abrasivos em qualquer lugar do aparelho. Enxágue bem. **NL** Maak de fontein voor gebruik schoon om vuil of restjes te verwijderen. Maak het volledige toestel (met uitzondering van de filter) schoon met een spons. Gebruik geen schurende schoonmaakmiddelen of andere materialen op eender welk deel van de fontein. Spoel grondig af. **PL** Przed użyciem oczyść fontannę z kurzu i innych pozostałości. Przemyj gąbką całe urządzenie (z wyjątkiem filtra). Nie używaj materiałów ściernych ani środków czyszczących na żadnej części urządzenia. Dokładnie spłucz. **HU** Használat előtt tisztítsa meg az itatókútját, hogy eltávolítson bármely elszennyeződést vagy törmeléket. Mossa meg a teljes egységet (a filtert kivéve) szivaccsal. Ne használjon dörzsölő tisztítószereket vagy anyagokat az egység egyetlen részén sem. Alopasan öblítse ki. **IT** Prima di usarla, pulire la fontana abbeveratoio per rimuovere tracce di sporco o impurità. Lavare tutta l'unità (escluso il filtro) con una spugna. Non utilizzare materiali o detersivi abrasivi su

qualsiasi parte dell'unità. Risciacquare a fondo. **DK** Gør fontænen ren før brug og fjern evt. pletter eller snavs. Vask hele enheden (undtagen filteret) med en svamp. Brug ikke slibende rengøringsmidler eller materialer på nogen dele af enheden. Skyl grundigt. **RU** Перед использованием очистите фонтанчик от грязи и мусора. Протрите губкой все устройство (кроме фильтра). Не используйте абразивные чистящие средства или материалы для очистки любой части устройства. Тщательно промойте устройство.

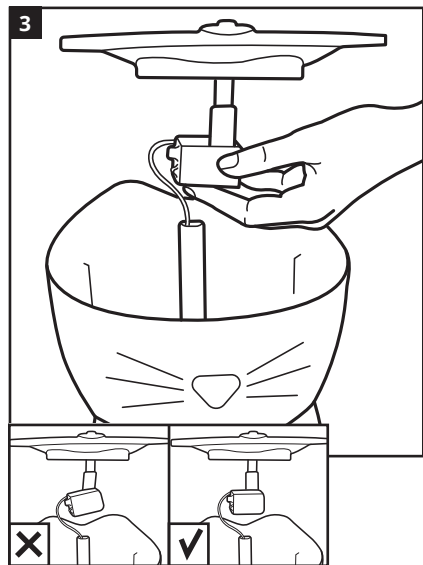

**DE** Befestigen Sie die Pumpe an der Trinkbrunnenabdeckung, indem Sie sie auf das Silikonrohr drücken, so dass die LEDs der Pumpe nach links ausgerichtet sind. Achten Sie darauf, dass die Pumpe gerade sitzt. **EN** Attach the pump to the fountain top by pushing it onto the silicone tube, so that the pump LEDs are facing left. Make sure that the pump is level. **FR** Connecter la pompe au dessus de l'abreuvoir en insérant le tuyau de silicone et s'assurer que les ampoules à DEL de la pompe sont à gauche. S'assurer que la pompe est de niveau. **ES** Conecte la bomba a la tapa de la fuente empujándola hacia el tubo de silicona, de modo que los LED de la bomba miren hacia la izquierda. Asegúrese de que la bomba esté nivelada. **PT** Ligue a bomba à tampa da fonte empurrando-a para o tubo de silicone, de modo a que os LEDs da bomba olhem para a esquerda. Certifique-se de que a bomba está nivelada. **NL** Maak de pomp met behulp van het siliconen buisje vast aan het fonteindeksel. Zorg ervoor dat de lampjes op de pomp naar links wijzen, en dat de pomp perfect horizontaal hangt. **PL** Podłącz pompę na górze poidea, wsuwając złącze do silikonowej rurki, tak aby diody LED pompy były zwrócone w lewo. Sprawdź, czy pompa stoi równo w poziomie. **HU** Csatlakoztassa

a szivattyút az itatókúthoz azzal, hogy rányomja a szilikoncsőre, úgy, hogy a szivattyú LED-ek balra nézzenek. Győződjön meg róla, hogy a szivattyú vízszintes helyzetű. **IT** Attaccare la pompa al top della fontana spingendola sul tubo in silicone, in modo che i LED della pompa siano rivolti verso sinistra. Assicurarsi che la pompa sia in piano. **DK** Tilslut pumpen til fontænetoppen ved at trykke den fast på silikonrøret, sådan at pumpe LED'erne vender mod venstre. Sørg for, at pumpen står vandret. **RU** Присоедините насос к верхней части фонтанчика, надавив на силиконовую трубку, чтобы светодиоды насоса были обращены влево. Убедитесь, что насос выровнен.

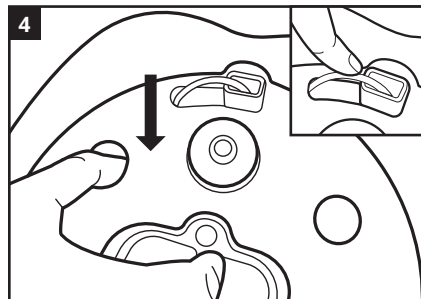

**DE** Setzen Sie das Filterfach auf das Reservoir und drücken Sie das USB-Kabel nach unten durch die Aussparung, damit es sicher sitzt. **EN** Lower the filter tray down into the reservoir and press the USB cable down into the groove so it is secure. **FR** Placer le plateau pour cartouche filtrante sur le réservoir puis insérer le câble USB dans la fente pour le fixer solidement. **ES** Coloque la bandeja para el filtro sobre el depósito e introduzca el cable USB en la ranura, presionando hacia abajo para que esté sujeto. **PT** Coloque a bandeja do filtro sobre o depósito e insira o cabo USB na ranhura, pressionando para baixo para segurá-lo. **NL** Plaats de filterhouder op het fonteinreservoir en druk de USB-kabel in het groefje zodat de kabel stevig vast zit. **PL** Połóż zasobnik filtra na zbiorniku i wsuń przewód USB w rowek, aby go zabezpieczyć. **HU** Engedje le a szűrőtálcát a viztározóra, majd nyomja lefelé az USB kábelt a horonyba, amíg az biztonságilag nem illeszkedik. **IT** Abbassare la vaschetta del filtro sul serbatoio e premere verso il basso il cavo USB nella scanalatura per assicurarlo. **DK** Sæt filterbakken ned på reservoiret og pres USB-kablet ned i rillen, så det er sikret. **RU** Опустите поддон фильтра на резервуар и надавите на USB-кабель, чтобы он вошел в канавку и надежно зафиксировался.

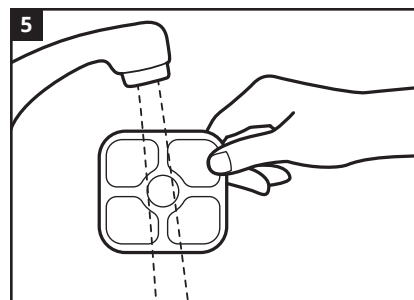

**DE** Nehmen Sie den Filter aus dem Plastikbeutel. Spülen Sie den Filter, um überschüssigen Staub zu entfernen und durchtränken Sie ihn vollständig mit Wasser. **EN** Take the filter cartridge out of the polybag. Rinse the filter to remove excess dust and soak it completely. **FR** Retirer la cartouche filtrante du sac en plastique. Rincer le filtre pour éliminer l'excès de poussière, puis le faire entièrement tremper. **ES** Saque el filtro de la bolsa. Enjuague el filtro para quitar el exceso de polvo y remójelo completamente. **PT** Retire o filtro do saco. Enxague o filtro para remover o excesso de pó e remova-o completamente. **NL** Neem de filter uit het zakje en spoel de filter grondig om eventuele stofdeeltjes te verwijderen. Dompel de filter vervolgens volledig onder in water. **PL** Wyciągnij wkład filtra z worka foliowego. Przeplucz filtr, aby usunąć kurz, i namocz go całkowicie. **HU** Vegye ki a szűrőbetétet a műanyagtasakból. Óblitse a szűrőt, hogy eltávolítsa a felesleges port, majd teljesen áztassa át vízzel. **IT** Togliere la cartuccia del filtro dal sachetto di plastica. Sciacquare il filtro per rimuovere la polvere in eccesso e bagnarlo completamente. **DK** Tag filterkassetten ud af plastikposen. Skyl filteret for at fjerne tilbehørende støv og gennemvæd det helt. **RU** Извлеките фильтрующий элемент из полиэтиленового пакета. Промойте фильтр, чтобы удалить излишки пыли и полностью пропитать фильтр водой.

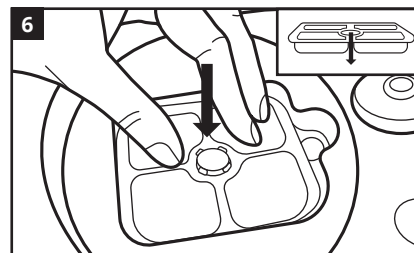

**DE** Setzen Sie den Filter mit den Paketen nach unten in das Filterfach ein. Drücken Sie die Filterwatte nach unten, so dass sie sich unter dem mittleren Kunststoff befindet. **EN** Insert the filter cartridge into the filter tray with pockets facing down. Press down on the cotton part of the filter so it gets tucked underneath the plastic in center. **FR** Insérer la cartouche filtrante dans le plateau en s'assurant que les sachets font face vers le bas. Presser sur le coton du filtre pour qu'il s'insère sous le plastique au centre du plateau.

**ES** Inserte el filtro en la bandeja del filtro con los paquetes hacia abajo. Presione el algodón del filtro hacia abajo para que quede debajo el plástico en el centro. **PT** Insira o filtro na bandeja do filtro com as embalagens viradas para baixo. Pressione o algodão do filtro para baixo de modo que o plástico fique por baixo no centro. **NL** Plaats de filter in de filterhouder met de uitsluitingen naar beneden gericht. Druk op het katoenen deel van de filter zodat deze onder de plasticen tандjes in het midden komt te zitten. **PL** Włóż wkład filtra do zasobnika filtra opakowaniem do dołu. Docisnij filtr, tak aby schował się pod plastikową częścią na środku. **HU** Helyezze be a szűrőbetétet a szűrőtálcába úgy, hogy az beilleszkedjen középen a műanyag alatt. **IT** Inserire la cartuccia del filtro nella vaschetta del filtro con i pacchetti rivolti verso il basso. Premere verso il basso il cotone del filtro in modo da posizionarlo al di sotto della plastica in centro. **DK** Sæt filterkassetten i filterbakken med puderne nedad. Tryk filterets vat ned, så det er stoppet ind under plastikken i midten. **RU** Вставьте фильтрующий элемент в поддон так, чтобы пакеты были обращены вниз. Надавите на хлопчатобумажный адсорбент фильтра для его ввода под пластик в центре.

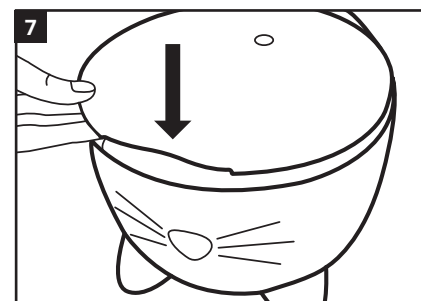

**DE** Legen Sie die Trinkbrunnenabdeckung mit dem Ausschnitt nach vorn auf das Reservoir. **EN** Lower the fountain top onto the reservoir, indentation facing forward. **FR** Positionner le dessus de l'abreuvoir sur le réservoir en s'assurant que l'ondulation soit vers l'avant. **ES** Coloque la tapa de la fuente sobre el depósito con la hendidura hacia delante. **PT** Coloque a tampa da fonte sobre o tanque de forma virado para a frente. **NL** Leg het fonteindeksel op het reservoir met de inkeping naar de voorkant van de fontein gericht. **PL** Nałóż pokrywke fontanny na zbiornik wcięciem do przodu. **HU** Engedje le az itatókút fedelét a viztározóra úgy, hogy a mélyedés előre nézzen. **IT** Abbassare il top della fontana sul serbatoio con la rientranza rivolta in avanti. **DK** Sæt fontænetoppen på reservoiret med indhaket forrest. **RU** Опустите верхнюю часть фонтанчика на резервуар, чтобы выемка была направлена вперед.



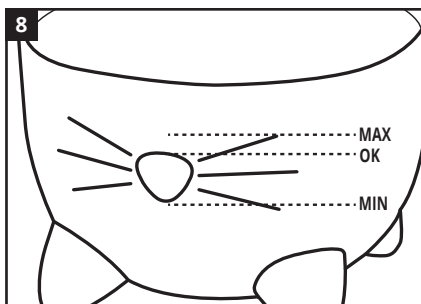

**DE** Befüllen Sie den Trinkbrunnen mit Wasser. Der Wasserstand kann durch das transparente Fenster auf der Vorderseite des Reservoirs beobachtet werden. Überfüllen Sie den Trinkbrunnen nicht. **EN** Fill the fountain with water. The water level can be seen through the transparent window on the front of the reservoir. Do not overfill the fountain. **FR** Remplir d'eau l'abreuvoir. Le niveau de l'eau est visible à travers la fenêtre transparente sur le devant du réservoir. Ne pas remplir l'abreuvoir outre mesure. **ES** Llene la fuente con agua. Se puede ver el nivel del agua a través de la ventana transparente al frente del depósito. No llene demasiado la fuente. **PT** Encha a fonte com água. Pode ver o nível da água através da janela transparente em frente ao depósito. Não encha demasiado a fonte. **NL** Vul de fontein met water. Je kan het waterniveau zien door het venstertje vooraan het reservoir. Giet de fontein niet te vol. **PL** Napełnij poideł wodą. Poziom wody jest widoczny przez przezroczyste okienko z przodu zbiornika. Nie przepelniaj zbiornika. **HU** Töltsze fel vízzel az itatókutat. A vízszint látható a víztározó előlapján lévő átlátszó ablakon keresztül. Ne töltse túl az itatókutat. **IT** Riempire d'acqua la fontana. Il livello dell'acqua è visibile attraverso la finestra trasparente sulla parte frontale del serbatoio. Non riempire la fontana abbeveratoio in eccesso. **DK** Fyld fontænen med vand. Vandniveauet kan ses gennem den transparente rude på reservoirets forside. Overfyld ikke fontænen. **RU** Наполните фонтанчик водой. Уровень воды можно увидеть через прозрачное окошко на передней панели резервуара. Не переполняйте фонтанчик.

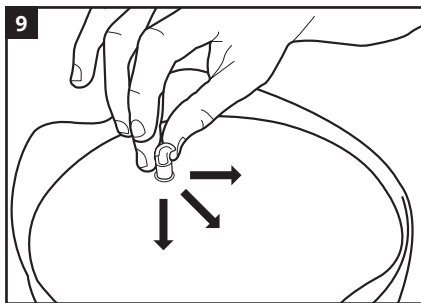

**DE** (Optional) Stecken Sie das Düsenkopfbehör in die Öffnung in der Trinkbrunnenabdeckung, um für Ihre Katze einen Wasserstrom zu erzeugen. Richten Sie den Düsenkopf in die gewünschte Richtung. Zum Anbringen fest nach unten drücken und zum Entfernen nach oben ziehen. **EN** (Optional) Insert the spout accessory into the opening on the fountain top to create a water spout for your cat to drink from. Point the spout in the preferred direction. Press down firmly to attach, and pull up to remove. **FR** (Optionnel) Insérer le bec complémentaire dans l'ouverture sur le dessus de l'abreuvoir pour créer un jet d'eau duquel le chat peut boire. Diriger le jet dans la direction désirée. Presser fermement pour le fixer, ou tirer vers le haut pour retirer l'accessoire. **ES** (Opcional) Inserte el accesorio de boquilla en la abertura de la tapa de la fuente para crear un chorro de agua para que su gato beba. Apunte la boquilla en la dirección preferida. Presione firmemente para insertarla y tirar hacia arriba para quitarla. **PT** (Opcional) Insira o acessório do bocal na abertura da tampa da fonte para criar um jato de água para o seu gato beber. Aponte o bocal na direção preferida. Pressione firmemente para inseri-lo e puxe-o para cima para removê-lo. **NL** (optioneel) Steek het teutje in de opening die zich bovenaan het fonteindeksel bevindt. Zo ontstaat er een waterstraaltje voor je kat om van te drinken. Richt het teutje zoals gewenst. Druk het teutje stevig aan om het te bevestigen, en trek eraan om het weer los te maken. **PL** (Opcjonalnie) Zamontuj rzygienkę w otworze w pokrywie fontanny, aby utworzyć strumień wody, z którego kot będzie mógł pic. **HU** (Választható) Illeszse be a kiöntőcső tartozékot az itatókút fedelén lévő nyílásba, ezzel létrehozva egy víz kiöntőcsőt, amelyből a macskája ihat. Irányozza be a kiöntőcsőt a tetszés szerinti irányba. Erősen nyomja lefelé a csatlakoztatáshoz, a levételhez pedig húzza felfelé. **IT** (Opzionale) Inserire l'accessorio beccuccio nell'apertura sul top della fontana per creare uno zampillo d'acqua dal quale il vostro gatto potrà bere. Puntare il beccuccio nella direzione preferita. Premere fermamente verso il basso per attaccarlo; estrarlo per rimuoverlo. **DK** (Valgfrit) Indsæt sprøjte tilbehøret i åbningen på fontænen top for at skabe en vandstråle, som din kat kan drikke af. Lad strålen pege i den ønskede retning. Tryk kraftigt ned for at tilslutte den, og træk op for at fjerne den. **RU** (Опция) Вставьте насадку для выпуска струй воды в отверстие в верхней части фонтанчика, чтобы создать сильную струю, из которой могла бы пить ваша кошка. Направьте струйную насадку в нужном направлении. С силой нажмите на насадку, чтобы закрепить ее, и потяните, чтобы снять.

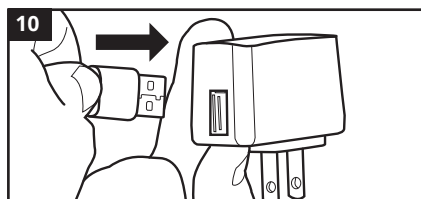

**DE** Verbinden Sie das Netzkabel mit dem USB-Adapter und verbinden Sie das Gerät mit dem Stromnetz. Binden Sie überschüssiges Kabel mit einem Kabelbinder sicher zusammen und platzieren Sie es hinter dem Trinkbrunnen, um zu verhindern, dass Ihr Heimtier daran kaut oder sich darin verfängt. **EN** Attach

the power cord to the USB adapter, and plug it into the wall socket. Secure excess power cord with a tie wrap and place it behind the fountain to avoid pet chewing and entanglement. **FR** Brancher le cordon d'alimentation à l'adaptateur USB, puis dans la prise murale. Enrouler l'excédent du cordon d'alimentation à l'aide d'une attache autobloquante et le placer derrière l'abreuvoir pour éviter que le fil ne s'emmêle ou que l'animal de compagnie mâche celui-ci. **ES** Conecte el cable al adaptador USB y luego enchúfelo al tomacorriente. Asegure el cable sobrante con una brida y colóquelo detrás de la fuente para evitar que las mascotas lo muerdan o se enreden. **PT** Ligue o cabo ao adaptador USB e, em seguida, ligue-o à tomada de corrente. Fixe o cabo em excesso com uma flange e coloque-o atrás da fonte para evitar que os animais de estimação mordam ou emaranhassem. **NL** Maak het netsnoer vast aan de USB-adapter, en steek de adapter in het stopcontact. Bindt het overloftige stuk netsnoer netsnoer samen met een kabelbinder, en plaats het achter de fontein om te voorkomen dat het in de knoop raakt of dat je huisdier erop gaat kauwen.

**PL** Podłącz przewód do zasilacza USB i następnie całość do gniazda elektrycznego. Zabezpiecz nadmiar przewodu opaską i ułóż za poidełm, aby zapobiec gryzieniu przewodu przez zwierzę lub zaplątaniu. **HU** Csatlakoztassa a tápkábel az USB adapterhez, majd dugja be a fali konnektorba. Rögzítse a túllógó tápkábelét kötőzával és helyezze el az etető mögött, hogy a házi kedvence ne tudja azt megrágni vagy abba belegabalyodni. **IT** Attaccare il cavo di alimentazione all'adattatore USB e collegarlo alla presa a muro. Assicurare il cavo di alimentazione in eccesso legandolo con una fascetta serracavi e posizionarlo dietro alla fontana abbeveratoio per evitare che il vostro animale domestico lo mastichi o vi rimanga impigliato. **DK** Tilslut strømledningen til USB-adapteren, og sæt den til stikkontakten. Overskydende ledning sikres med en kabelklemme og anbringes bag fontænen for at undgå, at kæledyret gnaver i eller bliver viklet i den. **RU** Подсоедините шнур питания к USB-адаптеру и подключите его к розетке. Закрепите излишек шнура питания стяжкой и поместите его за фонтанчиком, чтобы кошка не смогла перегрызть шнур и не запуталась в нем.

## DE LED-ANZEIGEN

Pumpen-LEDs	Dauerhaft weiß	Trinkbrunnen AN
	Weiß AUS	Trinkbrunnen AUS / Niedriger Wasserstand / Kein Wasser
	Blinkt rot	Niedriger Wasserstand
	Dauerhaft rot	Kein Wasser

## FEHLERBEHEBUNG

Problem	Möglicher Grund
Es kommt kein Wasser aus dem Trinkbrunnen.	Trennen Sie den Trinkbrunnen vom Stromnetz und verbinden Sie ihn erneut. Sollte das Problem dennoch anhalten, muss die Pumpe gereinigt werden (siehe Abschnitt „Wartung“).
Die Pumpen-LED blinkt rot und/oder die Pumpe verursacht Lärm und es kommt kein Wasser aus dem Trinkbrunnen.	Bitte füllen Sie das Reservoir mit Wasser auf und stellen Sie sicher, dass die Pumpe gerade sitzt und ordnungsgemäß an der Trinkbrunnenabdeckung befestigt ist (siehe Anleitungen).
Die Pumpen-LED blinkt abwechselnd rot/weiß, und das Wasser kommt mit Unterbrechungen aus dem Trinkbrunnen.	Es ist nicht ausreichend Wasser im Trinkbrunnen enthalten. Bitte füllen Sie Wasser nach.

## EN LED INDICATORS

<b>Pump LEDs</b>	Steady white	Fountain ON
	White OFF	Fountain OFF / Water level low / Reservoir empty
	Blinking red	Low water level
	Steady red	Reservoir empty

## TROUBLESHOOTING

Problem	Possible reason
No water is coming out of the fountain	Unplug the fountain and plug it back in the electrical socket. If the problem persists, the pump needs to be cleaned (see maintenance section).
Pump LED is blinking red, and/or the pump is making noise and no water is coming out of the fountain	Please refill the reservoir and make sure the pump is level and attached correctly to the top (see instructions).
Pump LED is blinking red/white alternately, and water isn't coming out steadily	The fountain is running out of water, please refill.

## FR INDICATEURS À DEL

<b>Ampoules à DEL sur la pompe</b>	Lumière blanche constante	Abreuvoir en marche (ON)
	Lumière blanche éteinte	Abreuvoir éteint (OFF)/niveau bas de l'eau/manque d'eau
	Lumière rouge clignotante	Niveau bas de l'eau
	Lumière rouge constante	Manque d'eau

## DÉPANNAGE

Problème	Causes possibles et solutions
L'eau ne coule pas de l'abreuvoir.	Débrancher puis rebrancher l'abreuvoir de la prise murale. Si le problème persiste, la pompe doit être nettoyée (voir la section Entretien).
L'ampoule à DEL pour la pompe clignote en rouge, et/ou la pompe fait du bruit, et l'eau ne coule pas de l'abreuvoir.	Remplir le réservoir et s'assurer que la pompe est de niveau et fixée correctement au dessus de l'abreuvoir (voir les instructions).
L'ampoule à DEL pour la pompe clignote en rouge et en blanc alternativement, et l'eau ne coule pas de façon constante.	L'abreuvoir manque d'eau, le remplir.

## ES BOTONES E INDICADORES LED

<b>LEDs de bomba</b>	Blanco fijo	Fuente encendida
	Blanco apagado	Fuente apagada / Nivel de agua bajo / Sin agua
	Rojo intermitente	Nivel de agua bajo
	Rojo fijo	Sin agua

## SOLUCIÓN DE PROBLEMAS

Problema	Posible solución
No sale agua de la fuente.	Desenchufe la fuente y vuelva a enchufarla. Si el problema persiste, es necesario limpiar la bomba (consulte la sección de mantenimiento).
El LED de la bomba parpadea en rojo y/o la fuente hace ruido y no sale agua.	Vuelva a llenar el depósito y asegúrese de que la bomba esté nivelada y colocada correctamente en la tapa de la fuente (consulte las instrucciones).
El LED de la bomba parpadea en rojo/blanco alternativamente y el agua no sale de manera constante.	La fuente se está quedando sin agua, vuelva a llenarla.

## PT BOTÕES E INDICADORES LED

<b>LEDs de bomba</b>	Branco fixo	Fonte ligada
	Branco desligado	Fonte desligada / Nível de água baixo / Sem água
	Vermelho a piscar	Nível de água baixo
	Vermelho fixo	Sem água

## RESOLUÇÃO DE PROBLEMAS

Problema	Solução possível
Não há água a sair da fonte.	Desligue a fonte e volte a ligá-la. Se o problema persistir, é necessário limpar a bomba (ver a secção de manutenção).
O LED da bomba pisca a vermelho e/ou a fonte faz barulho e não sai água.	Volte a encher o depósito e certifique-se de que a bomba está nivelada e posicionada corretamente na tampa da fonte (ver instruções).
O LED da bomba pisca alternadamente a vermelho/branco e a água não sai constantemente.	A fonte está a ficar sem água, a recarregá-la.

## NL LED-LAMPJES

<b>Pomp-LEDs</b>	Wit (continu)	Fontein AAN
	Wit (uit)	Fontein UIT / waterpeil laag / reservoir leeg
	Rood (knipperend)	Laag waterpeil
	Rood (continu)	Reservoir leeg

## PROBLEEMOPLOSSING

Probleem	Mogelijke oplossing
Er komt geen water uit de fontein.	Trek de stekker uit het stopcontact en steek deze terug in. Als het probleem aanhoudt, maak dan de pomp schoon (zie sectie 'onderhoud').
Pomp-LED knippert rood, en/of de fontein maakt geluid maar er komt geen water uit.	Vul het reservoir. Zorg ervoor dat de pomp waterpas hangt en correct verbonden is met de bovenkant van de fontein (zie instructies).
Pomp-LED knippert afwisselend rood en wit, en er komt weinig water uit de fontein.	Het reservoir is bijna leeg. Vul met vers water.

## PL WSKAŹNIKI LED

<b>Diody LED pompy</b>	Świeci na biało	Poidło włączone
	Biała dioda nie świeci się	Poidło wyłączone / Niski poziom wody / Brak wody
	Miga na czerwono	Niski poziom wody
	Świeci na czerwono	Brak wody

## ROZWIĄZYWANIE PROBLEMÓW

Problem	Możliwa przyczyna
Woda nie płynie z poidła	Odłącz poidło od prądu i podłącz ponownie. Jeżeli problem nadal występuje, pompa wymaga czyszczenia (zobacz sekcję czyszczenie pompy)
Dioda LED pompy miga na czerwono lub pompa hałasuje, a z poidła nie płynie woda	Uzupełnij wodę w zbiorniku i sprawdź, czy pompa stoi równo w poziomie oraz czy jest prawidłowo zamontowana do pokrywy (zobacz w instrukcji).
Dioda LED pompy miga naprzemiennie na czerwono i biało, a z poidła woda płynie z przerwami	W poidle kończy się woda, należy uzupełnić.

## HU LED KIJELZŐK

<b>Szivattyú LED-ek</b>	Folyamatos fehér	Itatókút BE
	Fehér KI	Itatókút KI / Alacsony vízszint / Kifogyott a víz
	Villogó piros	Alacsony vízszint
	Folyamatos piros	Kifogyott a víz

## HIBAKERESÉS

Probléma	Lehetséges ok
Nem jön víz az itatókútból	Húzza ki, majd dugja be ismét az itatókutat az elektromos aljzatba. Ha a probléma továbbra is fennáll, a szivattyút ki kell tisztítani (lásd a karbantartás részt).
A szivattyú LED pirosan villog, és/vagy zörög, és nem jön víz az itatókútból	Kérjük, töltsé újra a víztározót és ellenőrizze, hogy a szivattyú vízszintes helyzetű és helyesen csatlakozik a fedélhez (lásd az utasításokat).
A szivattyú LED váltakozva pirosan/fehéren villog, és nem jön víz folyamatosan az itatókútból	Az itatókútból kifogyóban van a víz, kérjük, töltsé újra.

## IT INDICATORI LED

<b>LED pompa</b>	Bianco fisso	Fontana ON
	Bianco SPENTO	Fontana OFF / basso livello dell'acqua / non c'è acqua
	Lampeggia rosso	Livello dell'acqua basso
	Rosso fisso	Non c'è acqua

## RISOLUZIONE DEI PROBLEMI

Problema	Possibile causa
L'acqua non esce dalla fontana	Scollegare la fontana e ricollegarla alla presa elettrica. Se il problema persiste, è necessario pulire la pompa (vedi paragrafo Manutenzione).
Il LED della pompa lampeggia rosso e/o emette un rumore e l'acqua non esce dalla fontana	Riempire il serbatoio e assicurarsi che la pompa sia in piano e correttamente attaccata al top (vedi istruzioni).
Il LED della pompa lampeggia rosso/bianco alternativamente e l'acqua non esce regolarmente	L'acqua nella fontana si sta esaurendo, riempirla nuovamente.

## DK LED-INDIKATORER

Pumpe LED'er	Konstant hvid	Fontæne ON
	Hvid OFF	Fontæne OFF/Lavt vandniveau/Løbet tør for vand
	Blinkende rød	Lavt vandniveau
	Konstant rød	Løbet tør for vand

## PROBLEMLØSNING

Problem	Mulig årsag
Der kommer ikke noget vand ud af fontænen	Tag fontænen ud af stikkontakten og sæt den tilbage igen. Hvis problemet fortsætter, skal pumpen renses (se vedligeholdelsesafsnittet).
Pumpe LED'en blinker rødt og/eller larmér, og der kommer ikke noget vand ud af fontænen	Fyld reservoiret op og sørg for at pumpen står vandret og er korrekt tilsluttet toppen (se anvisninger).
Pumpe LED'en blinker skiftevis rødt/hvidt og vandet kommer ikke konstant ud	Fontænen er ved at løbe tør for vand, fyld den op.

## RU СВЕТОДИОДНЫЕ ИНДИКАТОРЫ

Светодиодные индикаторы насоса	Индикатор непрерывно горит белым цветом	Фонтанчик включен
	Белый индикатор выключен	Фонтанчик выключен / Низкий уровень воды / Нет воды
	Индикатор мигает красным цветом	Низкий уровень воды
	Индикатор непрерывно горит красным цветом	Нет воды

## УСТРАНЕНИЕ НЕИСПРАВНОСТЕЙ

Проблема	Возможная причина
Из фонтанчика не течет вода	Отключите фонтанчик и вновь включите его в розетку. Если проблема не решена, насос необходимо очистить (см. раздел «Техническое обслуживание»).
Светодиодный индикатор насоса мигает красным цветом и/или издает шум; из фонтанчика не вытекает вода	Наполните резервуар и убедитесь, что насос выровнен и надлежащим образом прикреплен к верхней части (см. инструкции).
Светодиодный индикатор насоса попеременно мигает красным и белым цветом, и вода не вытекает постоянно	В фонтанчике заканчивается вода; необходимо долить воду.

## WARTUNG

**WARNUNG:** Trennen Sie die Pumpe immer mit trockenen Händen vom Stromnetz, bevor Teile angebracht oder entfernt werden und bevor die Pumpe installiert, gewartet oder angefasst wird. Waschen Sie den Trinkbrunnen mit einem weichen Schwamm und einem milden Reinigungsmittel und spülen Sie ihn ab. Achten Sie auf sorgfältiges Abspülen, damit keine Seifenrückstände zurückbleiben. Entfernen Sie den Filter aus dem Bodenteil und spülen Sie ihn ab. Filter nicht mit Seife auswaschen. Falls der Filter Verunreinigungen oder sonstige Fremdstoffe enthält, erneuern Sie ihn (Ersatzfilter sind separat erhältlich). Ersetzen Sie den Filter alle drei bis vier Wochen oder sobald Anzeichen für eine Sättigung mit Fremdstoffen (mit Verunreinigungen, Futterresten, Haaren usw.) erkennbar werden oder wenn der Wasserfluss beeinträchtigt ist. Ein häufigeres Auswechseln kann erforderlich werden je nach Wohnungsumfeld oder Wasserqualität sowie bei Nutzung durch mehrere Tiere.

Wenn Sie vermuten, dass die Pumpe schmutzig ist, öffnen Sie die Pumpe und entfernen Sie die Flügelradabdeckung und das Flügelrad. (siehe Abbildungen auf Seite 33). Entfernen Sie etwaige Verunreinigungen vom Flügelrad und reinigen Sie den Flügelradschaft mit fließendem Wasser. Seien Sie vorsichtig bei der Handhabung des Flügelrades. Sollte die Pumpe Lärm verursachen, reinigen Sie die Pumpe wie oben beschrieben und füllen Sie das Trinkbrunnenreservoir mit reichlich Wasser auf, so dass sich die Pumpe vollständig unter Wasser befindet. **DIE PUMPE DARF NICHT TROCKEN LAUFEN.**

## MAINTENANCE

**WARNING:** Always unplug or disconnect the pump from the electrical supply with dry hands before putting on or taking off parts and whenever the pump is being installed, maintained or handled. Wash and rinse fountain with a soft sponge and a non-abrasive cleanser. Rinse thoroughly, ensuring no soapy residue. Remove the filter from the base and rinse. Do not wash the filter with soap. If filter contains excess debris or other foreign matter, replace it (replacement filters sold separately). The filter should be replaced every 3-4 weeks or when there are visible signs that the filter is saturated with foreign matter (debris, food, hair, etc.) or if the water flow is impeded. More frequent changes may be necessary due to indoor environmental and water conditions, as well as multiple pet use.

Should pump appear dirty, open pump and remove impeller cap and impeller (see illustrations on page 33). Remove any debris from the impeller and clean impeller well with running water. Handle impeller with care. If the pump makes noise, clean the pump as described above and top up the water level in the fountain reservoir so the pump is fully submerged. **DO NOT ALLOW THE PUMP TO RUN DRY.**

## ENTRETIEN

**ATTENTION :** Toujours s'assurer d'avoir les mains sèches pour débrancher la pompe de l'alimentation électrique avant d'insérer ou de retirer des pièces et pendant l'installation, l'entretien

ou la manipulation de la pompe. Nettoyer l'abreuvoir avec une éponge douce et un nettoyant non abrasif. Le rincer à fond en s'assurant qu'il ne reste aucun résidu de savon. Retirer le filtre de la base et le rincer. Ne pas laver le filtre avec du savon. Si le filtre contient des excédents de débris ou d'autres matières étrangères, le remplacer (les filtres de rechange sont vendus séparément). Le filtre doit être remplacé toutes les trois ou quatre semaines, ou lorsqu'il semble saturé de corps étrangers (débris, nourriture, poils, etc.), ou si la circulation de l'eau est entravée. Des changements plus fréquents peuvent être requis en raison de la condition de l'eau et de l'environnement intérieur de la maison, de même que si l'appareil est utilisé par plusieurs animaux de compagnie.

Si la pompe semble sale, l'ouvrir et retirer le couvercle de l'impulseur ainsi que l'impulseur (voir les illustrations à la page 33). Retirer tout débris de l'impulseur et bien le nettoyer à l'eau courante. Manipuler l'impulseur avec soin. Si la pompe est bruyante, la nettoyer puis ajouter de l'eau afin que la pompe soit entièrement submergée. **NE PAS FAIRE FONCTIONNER LA POMPE À SEC.**

## MANTENIMIENTO

**ADVERTENCIA:** Antes de colocar o quitar piezas y cuando se realice la instalación o el mantenimiento, o manipule la bomba, siempre desenchufe o desconecte la bomba del suministro eléctrico con las manos secas. Lave y enjuague la fuente con una esponja suave y un limpiador no abrasivo. Enjuague bien, asegurándose de que no haya residuos de jabón. Retire el filtro de la bandeja para el filtro y enjuáguela. No lave el filtro con jabón. Si el filtro contiene exceso de suciedad o materia extraña, reemplácelo (los filtros de repuesto se venden por separado). El filtro debe reemplazarse cada 3-4 semanas o cuando haya signos visibles de que el filtro está saturado con materias extrañas (desechos, comida, pelo, etc.) o si el flujo de agua está bloqueado. Es posible que haya que cambiar los filtros con más frecuencia dependiendo de las condiciones ambientales, del agua que se use y de si lo usan varias mascotas.

Si la bomba parece estar sucia, abra la bomba y retire la tapa del rotor y el rotor (ver ilustraciones en la página 33). Elimine cualquier residuo del rotor y límpielo bien con agua. Manipule el rotor con cuidado. Si la bomba hace ruido, límpiela y llene la fuente hasta que la bomba esté completamente sumergida. **NO PERMITA QUE LA BOMBA FUNCIONE EN SECO.**

## MANUTENÇÃO

**AVISO:** Antes de colocar ou remover peças e quando instalar ou manter, ou manusear a bomba, desligue sempre da tomada ou desligue a bomba da alimentação com as mãos secas. Lave e enxague a fonte com uma esponja macia e um limpador não abrasivo. Enxaguar bem, certificando-se de que não há resíduos de sabão. Retire o filtro da bandeja do filtro e enxague-o. Não lave o filtro com sabão. Se o filtro contiver sujidade excessiva ou matéria estranha, substitua-a (filtros de substituição vendidos separadamente). O filtro deve ser substituído a cada 3-4 semanas ou quando houver sinais visíveis de que o filtro está saturado de matéria estranha (desperdício, alimentos, pêlos, etc.) ou



se o fluxo de água estiver bloqueado. Os filtros podem ter de ser substituídos com mais frequência, dependendo das condições ambientais, da água utilizada e da utilização de vários animais de estimação.

Se a bomba parecer suja, abra a bomba e retire a tampa do rotor e o rotor (ver ilustrações na página 33). Retire os detritos do rotor e limpe-o bem com água. Manuseie o rotor com cuidado. Se a bomba fizer barulho, limpe-a e encha a fonte até a bomba ficar completamente submersa. **NÃO DEIXE A BOMBA FUNCIONAR EM SECO.**

## ONDERHOUD

**WAARSCHUWING:** trek steeds met droge handen de stekker uit het stopcontact alvorens onderdelen te verwijderen of toe te voegen. Trek de stekker ook uit alvorens de pomp te plaatsen, te onderhouden, of aan te raken. Was de fontein met een zachte spons en een niet-schurend schoonmaakproduct. Spoel grondig zodat er geen zeepresten achterblijven. Haal de filter uit de houder en spoel de filter af. Was de filter nooit met zeep. Indien de filter veel vuil of andere verontreinigingen bevat, vervang deze dan (filters worden apart verkocht). De filter moet elke 3-4 weken worden vervangen, of wanneer er zichtbare tekens zijn dat de filter verzaaid is met vuildeeltjes (vuiltjes, voedselrestjes, haar, etc.), of wanneer de waterstroom gehinderd wordt. Mogelijk moet de filter vaker worden vervangen door omgevingsfactoren, de waterkwaliteit, of het gebruik door meerdere huisdieren.

Indien de pomp vuil lijkt, open dan het pompdekseel en verwijder het rotordekseel en de rotor (Zie illustraties op p.33). Verwijder vuildeeltjes uit de rotor en maak deze grondig schoon onder stromend water. Behandel de impeller met zorg. Indien de pomp abnormaal veel lawaai maakt, Behandel de rotor zoals hierboven aangegeven en vul het fonteinreservoir bij zodat de pomp volledig ondergedompeld is. **LAAT DE POMP NOOIT DROOGLOPEN.**

## KONSERWACJA

**OSTRZEŻENIE:** zawsze przed zamontowaniem lub zdemontowaniem części lub gdy sprzęt jest instalowany, konserwowany lub obsługiwany najpierw wyjmij wtyk lub odłącz urządzenie od sieci. Umyj fontannę i przetrzyj ją miękką gąbką, nie używaj ściernych środków czyszczących. Dokładnie spłucz, upewniając się, że nie ma pozostałości środka czyszczącego. Wyciągnij filtr z podstawy i przepłucz. Nie myj filtra mydłem. Jeśli filtr zawiera osady lub inny obcy materiał, wymień go (filtry zamienne sprzedawane są osobno). Filtr powinien być wymieniany co 3-4 tygodnie lub kiedy ma widoczne oznaki, że jest wypełniony obcym materiałem (osady, karma, włosy itd.) lub jeśli przepływ wody jest utrudniony. Częstsze zmiany mogą być konieczne ze względu na wewnętrzne warunki otoczenia i rodzaj wody, jak również korzystanie z urządzenia przez większą liczbę zwierząt.

Jeśli pompa wydaje się brudna, otwórz ją, wyjmij kołpak wirnika i wirnik (zob. ilustracje na stronie 33). Usuń wszelkie osady z wirnika i dobrze wyczyść wirnik pod bieżącą wodą. Obchodź się z wirnikiem ostrożnie. Jeśli pompa hałasuje, wyczyść pompę jak opisano powyżej i uzupełnij poziom wody w zbiorniku, tak aby

pompa była całkowicie zanurzona. **NIE POZWÓL, ABY POMPA PRACOWAŁA NA SUCHO.**

## KARBANTARTÁS

**FIGYELMEZTETÉS:** Mindig húzza ki vagy csatlakoztassa le a szivattyút az áramforrásról száraz kézzel, mielőtt alkatrészeket tesz fel vagy vesz le, és bármikor, amikor a szivattyú felszerelése, karbantartása, vagy kezelése folyamatban van. Mossa és öblítse az itatókutat puha szivaccsal és nem dörzsölő tisztítószerezrel. Alaposan öblítse ki, hogy ne legyen benne szappanos maradék. Vegye le a szűrőt az alapról és öblítse. Ne mossa szappannal a szűrőt. Ha a szűrőben felesleges törmelék vagy idegen anyag van, cserélje le (a csereszűrők külön kaphatók). A szűrőt 3-4 hetente cserélni kell, illetve akkor, ha látható jelei vannak, hogy a szűrő megtelt idegen anyaggal (törmelék, eledel, szőr, stb.), vagy ha akadályozott a vízáramlás. Gyakoribb cserére lehet szükség egy beltéri környezeti körülmények és a vízminőség függvényében, valamint akkor, ha egynél több házi kedvenc használja.

Amennyiben a szivattyú piszkosnak látszik, nyissa fel a szivattyút és vegye ki a szűrőfej-sapkát és a szűrőfejet (lásd az il-lusztrációkat a 33. oldalon) Távolítson el bármely törmelékét a szűrőfejből és folyóvízben jól tisztítsa ki a szűrőfejet. Bányon óvatosan a szűrőfejjel. Ha a szivattyú zörög, a fentiekben leírtak szerint tisztítsa ki a szivattyút, majd tölts fel az itatókút viztározót a megfelelő szintre ahhoz, hogy a szivattyú teljesen elmerüljön. **NE HAGYJA, HOGY A SZIVATTYÚ KISZÁRADJON.**

## MANUTENZIONE

**AVVERTIMENTO:** Staccare sempre la spina o scollegare la pompa dall'alimentazione elettrica con le mani asciutte prima di inserire o rimuovere componenti e mentre si installa, si sottopone a manutenzione o si maneggia la pompa. Lavare e sciacquare la fontana con una spugna morbida e un detergente non abrasivo. Sciacquare a fondo e assicurarsi che non ci siano residui di sapone. Rimuovere il filtro dalla base e sciacquare. Non utilizzare sapone per lavare il filtro. Se il filtro contiene impurità in eccesso o altri corpi estranei, sostituirlo (i filtri di ricambio sono venduti separatamente). Sostituire il filtro ogni 3-4 settimane oppure quando sono presenti segni visibili di saturazione da corpi estranei (impurità, cibo, peli, ecc.) o quando si verifica un impedimento nella circolazione dell'acqua. Potrebbero essere necessarie sostituzioni più frequenti in base alle condizioni dell'ambiente interno, dell'acqua e al numero di animali che utilizzano l'unità.

Se la pompa sembra sporca, aprire la pompa e rimuovere il coprigirante e la girante (vedi illustrazioni a pag. 33). Rimuovere ogni impurità dalla girante e pulire bene la girante con acqua corrente. Maneggiare la girante con cura. Se la pompa è rumorosa, pulire la pompa come descritto sopra e aggiungere acqua nel serbatoio della fontana in modo da sommergere completamente la pompa. **NON FAR FUNZIONARE A SECCO LA POMPA.**

## VEDLIGEHOLDELSE

**ADVARSEL:** Sluk altid pumpen eller træk stikket ud af stikkontakten med tørre hænder før der tages dele af eller på og altid,

når pumpen installeres, vedligeholdes eller håndteres. Vask og skyl fontænen med en blød svamp og et ikke-slibende rengøringsmiddel. Skyl grundigt og sørg for, at der ikke er sæberester tilbage. Fjern filteret fra bunden og skyl det. Vask ikke filteret med sæbe. Hvis filteret stadig indeholder snavs eller andre fremmedlegemer, så udskift det (reserverfilter sælges separat). Filteret bør udskiftes hver 3-4. uge, eller når der er synlige tegn på at filteret er mættet med fremmedlegemer (snavs, mad, hår mv.) eller hvis vandgennemstrømningen er hæmmet. Flere udskiftninger kan være nødvendige pga. indendørs miljøet og vandkvalitet, samt hvis fontænen anvendes af flere kæledyr.

Hvis pumpen ser snavset ud, åbn pumpen og fjern rotorhætten og rotoren (se illustrationer på side 33). Fjern eventuel snavs fra rotoren og rens den godt med rindende vand. Håndter rotoren forsigtigt. Hvis pumpen larmer, rens pumpen som beskrevet ovenfor og fyld op med vand i fontænereservoir, så pumpen er helt dækket. **LAD IKKE PUMPEN KØRE TØR.**

## ТЕХНИЧЕСКОЕ ОБСЛУЖИВАНИЕ

**ПРЕДУПРЕЖДЕНИЕ:** В процессе установки, техобслуживания или эксплуатации насоса и перед тем, как устанавливать или снимать компоненты, всегда отключайте насос от сети сухими руками. Промывайте и протирайте фонтанчик с помощью мягкой губки и неабразивного очищающего средства. Промывать следует тщательно, чтобы не было остатков мыла. Снимите фильтр с основания и промойте. Не мойте фильтр с мылом. Если в фильтре слишком много мусора или других инородных материалов, замените фильтр (сменные фильтры продаются отдельно). Фильтр следует заменять каждые 3-4 недели или при появлении видимых признаков заполнения фильтра инородными материалами (мусором, продуктами питания, шерстью и т. д.), или при блокировании потока воды. Более частые замены могут быть обусловлены параметрами окружающей среды в помещении, состоянием воды, а также использованием фонтанчика несколькими домашними животными.

Если насос выглядит загрязненным, откройте насос, снимите крышку рабочего колеса и само рабочее колесо (см. рисунки на странице 33). Удалите мусор с рабочего колеса и промойте рабочее колесо проточной водой. Обращайтесь с рабочим колесом с большой осторожностью. Если насос издает шум, очистите его, как описано выше, и долейте воду в резервуар фонтанчика, чтобы насос был полностью погружен в воду. **НЕ ДОПУСКАЙТЕ, ЧТОБЫ НАСОС РАБОТАЛ ВСУХУЮ.**

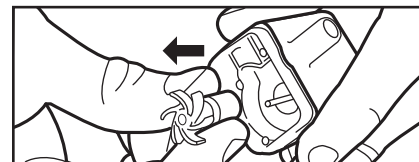
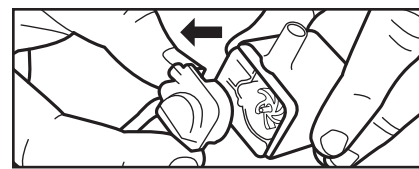
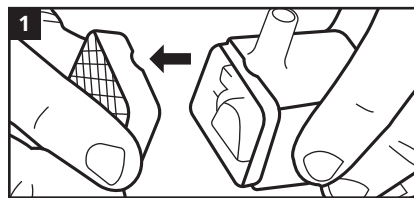

**DE** Öffnen Sie die Pumpe, entfernen Sie die Flügelradabdeckung und das Flügelrad. **EN** Open the pump, remove the impeller cap and impeller. **FR** Ouvrir le boîtier de la pompe, retirer le couvercle de l'impulseur et l'impulseur. **ES** Abra la bomba, retire la tapa del rotor y el rotor. **PT** Abra a bomba, retire a tampa do rotor e o rotor. **NL** Open het pompdekseel. Verwijder het rotordekseel en de rotor. **PL** Otwórz pompę, wyjmij kołpak wirnika i wirnik. **HU** Nyissa fel a szivattyút, vegye ki a szűrőfej-sapkát és a szűrőfejet. **IT** Aprire la pompa, rimuovere il coprigirante e la girante. **DK** Åbn pumpen, fjern rotorhætten og rotoren. **RU** Откройте насос, снимите крышку рабочего колеса и само рабочее колесо.

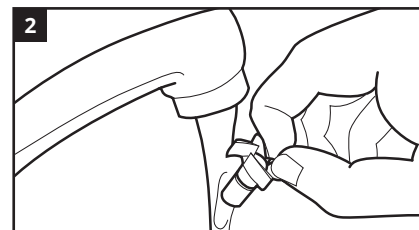

**DE** Spülen Sie jedes Teil mit Wasser ab und entfernen Sie etwaige Haare oder Verunreinigungen vom Flügelrad und dem Pumpengehäuse, bevor Sie alles vorsichtig wieder zusammenbauen. **EN** Rinse each part with water, removing any hairs or other zanieczyszczenia z wirnika i obudowy pompy, a następnie ostrożnie zmontuj całość. **HU** Öblítsen vizzel minden alkatrészt, eltávolítva minden szőrt vagy törmelékét a szűrőfejről és a szivattyú burkolatáról, mielőtt óvatosan újra összeszereli. **IT** Risciacquare con acqua tutte le parti, rimuovendo qualsiasi pelo o impurità dalla girante e dall'alloggiamento della pompa,

prima di riasssemblarle con cautela. **DK** Skyl delene med vand og fjern eventuelle hår eller smuds fra rotoren og pumpehuset for den forsigtigt samles igen. **RU** Промойте каждый компонент водой, удалив шерсть и мусор с рабочего колеса и корпуса насоса, прежде чем выполнить повторную сборку с максимальной осторожностью и внимательностью.

## GEWÄHRLEISTUNG

Ihr **Catit® PIXI™ Trinkbrunnen** hat eine Gewährleistung auf fehlerhafte Teile und Verarbeitung für einen Zeitraum von 2 Jahren ab Kaufdatum. Diese Gewährleistung gilt nur mit dem Kaufnachweis. Die Gewährleistung beschränkt sich auf die Reparatur oder den Austausch und umfasst keine Folgeschäden, Verluste oder Schäden an Tieren und persönlichem Eigentum unabhängig von deren Ursache. Diese Gewährleistung gilt nur unter normalen Betriebsbedingungen, für die das Produkt bestimmt ist. Ausgeschlossen sind Schäden, die durch unangemessene Verwendung, Fahrlässigkeit, unsachgemäße Installation, Manipulation, Missbrauch oder kommerzielle Nutzung verursacht wurden. Die Gewährleistung erstreckt sich nicht auf den Verschleiß oder auf Teile, die nicht ordnungsgemäß gewartet wurden. **DIES HAT KEINEN EINFLUSS AUF IHRE GESETZLICHEN RECHTE.**

Falls dieses Produkt fehlerhaft sein sollte, geben Sie es zusammen mit dem Kaufnachweis entweder an Ihren örtlichen Zoofachhändler oder senden Sie es mit im Voraus bezahlten Versandkosten an den **Catit®** Repräsentanten in Ihrem Land.

## WARRANTY

Your **Catit® PIXI™ Fountain** is guaranteed for defective parts and workmanship for a period of 2 years from the date of purchase. This guarantee is valid with proof of purchase only. The guarantee is limited to repair or replacement only and does not cover consequential loss, loss or damage to livestock and personal property or damage to animate or inanimate objects, irrespective of the cause thereof. This guarantee is valid only under normal operating conditions for which the unit is intended. It excludes any damage caused by unreasonable use, negligence, improper installation, tampering, abuse or commercial use. The warranty does not cover wear and tear or parts which have not been adequately or correctly maintained. **THIS DOES NOT AFFECT YOUR STATUTORY RIGHTS.**

For warranty service, contact your local pet product dealer or write to the **Catit®** representative in your country.

## GARANTIE

L'abreuvoir **Catit® PIXI™** est garanti contre tout défaut de matériaux et de fabrication pour une période de deux (2) ans à partir de la date d'achat. La présente garantie est valide accompagnée d'une preuve d'achat seulement. La garantie se limite à la réparation ou au remplacement de l'article seulement et ne couvre pas les pertes ni les dommages directs ou indirects occasionnés aux animaux, aux biens personnels, et aux objets animés ou inanimés, peu importe la cause. La garantie est valide seulement dans les conditions normales d'utilisation pour lesquelles l'article a été conçu. La garantie exclut tout

dommage causé par un usage inapproprié, la négligence, une installation incorrecte, une modification, un usage abusif ou un usage commercial. Elle ne couvre pas l'usure normale ni les pièces n'ayant pas été entretenues de manière adéquate. **LA PRÉSENTE GARANTIE NE PORTE PAS ATTEINTE À VOS DROITS PRÉVUS PAR LA LOI.**

Pour le service de garantie, contactez son détaillant local de produits pour animaux de compagnie ou contactez le représentant ou la représentante **Catit®** de son pays.

## GARANTÍA

Su Fuente **Catit® PIXI™** está garantizada por piezas defectuosas y mano de obra por un período de 2 años a partir de la fecha de compra. Esta garantía es válida únicamente con comprobante de compra. La garantía se limita a la reparación o reemplazo únicamente y no cubre pérdidas consecuentes, perdidas o daños a animales y propiedad personal o daño a objetos animados o inanimados, independientemente de la causa de los mismos. Esta garantía es válida solo en las condiciones normales de funcionamiento para las que está diseñada la unidad. Excluye cualquier daño causado por un uso irrazonable, negligencia, instalación incorrecta, manipulación, abuso o uso comercial. La garantía no cubre el desgaste por uso o las piezas que no se hayan mantenido adecuadamente. **ESTO NO AFECTA A SUS DERECHOS ESTABLECIDOS POR LEY.**

Para obtener servicio de garantía, comuníquese con su distribuidor local de productos para mascotas o escriba al representante de **Catit®** en su país.

## GARANTIA

Sua Fonte **Catit® PIXI™** está garantida por peças defeituosas e mão de obra por um período de 2 anos a contar da data de compra. Esta garantia só é válida com prova de compra. A garantia limita-se apenas a reparar ou substituir e não cobre perdas, perdas ou danos consequenciais a animais e bens pessoais ou danos em artigos animados ou inanimados, independentemente da sua causa. Esta garantia só é válida nas condições normais de funcionamento para as quais a unidade foi concebida. Exclui qualquer dano causado por uso irracional, negligência, instalação inadequada, manipulação, abuso ou uso comercial. A garantia não cobre o desgaste ou as peças que não tenham sido corretamente ou corretamente mantidas. **ISTO NÃO AFETA OS SEUS DIREITOS ESTABELECIDOS POR LEI.**

Para o serviço de garantia, contacte o seu revendedor de animais de estimação local ou escreva para a **Catit®** no seu país.

## GARANTIE

Je **Catit® PIXI™ Fountain** valt onder garantie voor defecte onderdelen en fabricagefouten gedurende 2 jaar na aankoopdatum. Deze garantie is enkel geldig op vertoon van het aankoopbewijs. Deze garantie beperkt zich tot herstellingen of vervangingen, en dekt geen indirecte schade, verwondingen aan of het overlijden van een dier, beschadiging of vernieling van persoonlijk bezit-tingen of schade aan levende of levenloze entiteiten, ongeacht de oorzaak daarvan. Deze garantie is enkel geldig bij normale gebruiksomstandigheden, degene waarvoor dit product bestemd is. Schade door onredelijk gebruik, nalatigheid, incorrecte

montage, geknoei, misbruik of professioneel gebruik wordt niet gedekt. Deze garantie dekt geen slijtage of onderdelen die niet op passende wijze onderhouden werden. **DIT HEEFT GEEN INVLOED OP UW WETTELIJK BEPAALDE RECHTEN.**

Voor onze garantierservice contacteert u uw lokale dierenwinkel of de vertegenwoordiger van **Catit®** in uw land.

## GWARANCJA

Poidio **Catit® PIXI™ objęte** jest gwarancją na wadliwe części oraz wykonanie przez okres dwóch lat od daty zakupu. Gwarancja jest ważna wyłącznie z dowodem zakupu. Niniejsza gwarancja jest ograniczona do napraw lub wymian, a producent nie ponosi odpowiedzialności za straty wynikowe, utraty i szkody w zwywym inwentarzu oraz własności, ani też za obrażenia u ludzi/zwierząt bądź szkody w mieniu wynikające z korzystania z produktu. Gwarancja jest ważna tylko pod warunkiem korzystania z urządzenia zgodnie z przeznaczeniem. Wyklucza się wszelkie szkody spowodowane nierozsądnym używaniem, zaniedbaniem, nieprawidłowym montażem, ingerencją wewnątrz produktu, niewłaściwym lub komercyjnym użyciem. Gwarancja nie obejmuje zużycia produktu ani części, które były niewłaściwie lub nieprawidłowo konserwowane. **POWYŻSZE OGRANICZENIA NIE WPŁYWAJĄ NA USTAWOWE PRAWA UŻYTKOWNIKA.**

Aby uzyskać obsługę gwarancyjną, skontaktuj się z lokalnym dystrybutorem produktu lub napisz do krajowego przedstawiciela **Catit®**.

## GARANCIA

**Az Ön Catit® PIXI™ Okos Itatókútjának** garanciája hibás alkatrészekre és kivitelezési hibákra terjed ki a vásárlás időpontjától számított 2 éves időtartamra. Ez a garancia kizárólag a vásárlás érvényes igazolásával érvényes. A garancia kizárólag javításra és cseréire korlátozódik, és nem terjed ki következményi károokra, állatállományban és személyes vagyon tárgyban, élő vagy élettelen tárgyakra keletkezett veszteségre vagy kárra, függetlenül azok okától. Ez a garancia kizárólag rendes üzemeltetési feltételek mellett érvényes, az egészség eredeti rendeltetésének megfelelően. Nem tartozik ezek közé az a kár, amelyet indokolatlan használat, hanyagság, helytelen felszerelés, illetéktelen módosítás, visszaélés, vagy kereskedelmi célú használat okozott. A garancia nem terjed ki olyan alkatrészek elhasználódására, amelynek karbantartását nem végezték kielégítően vagy helyesen. **EZ NEM ÉRINTI AZ ÖN TÖRVÉNYES JOGAIT.**

FGaranciális szerviz iránt forduljon a helyi kisállat termékkereskedőjéhez, vagy írjon az országában található **Catit®** képviselőnek.

## GARANCIA

La vostra fontana abbeveratoio **Catit® PIXI™ Fountain** è garantita contro tutti i difetti dei materiali e di fabbricazione per un periodo di 2 anni dalla data di acquisto. La garanzia è valida solamente presentando la prova d'acquisto. La garanzia è limitata alla sola riparazione o sostituzione e non copre la perdita indiretta, la perdita o il danno ad animali, beni od oggetti animati o inanimati, indipendentemente dalla causa. La garanzia è valida solamente in condizioni di funzionamento normali e per l'uso per il quale è stata progettata l'unità. Sono esclusi danni

causati da uso non conforme, negligenza, installazione inadeguata, manomissione, abuso o uso commerciale. La garanzia non copre le parti soggette a usura e rottura o non sottoposte ad un'adeguata o corretta manutenzione. **QUESTO NON INFLUISCE SUI VOSTRI DIRITTI STATUTARI.**

Per l'assistenza in garanzia, contattate il vostro fornitore locale di prodotti per animali, oppure scrivere al rappresentante **Catit®** del vostro Paese.

## GARANTI

Garantien for din **Catit® PIXI™ fontæne** gælder for defekte dele og produktionsfejl i en periode på 2 år fra købsdatoen. Garantien gælder med købsbevis. Garantien er begrænset til reparation eller udskiftning, og dækker ikke afledte tab, tab af eller skade på dyr, personlig ejendom eller skade på levende eller døde objekter, uanset årsagen til dette. Denne garanti gælder kun under de normale driftsbetingelser, som enheden er beregnet til. Det udelukker skader forårsaget af utilsigtede brug, uagtsomhed, forkert installation, uautoriserede ændringer, misbrug eller kommerciel anvendelse. Garantien dækker ikke slid eller dele, som ikke er blevet tilstrækkeligt eller korrekt vedligeholdt. **Ved behov for garantiydelse, kontakt din lokale dyrehandler eller skriv til Catit® repræsentanten i dit land.**

## ГАРАНТИЯ

В отношении **фонтанчика Catit® PIXI™ Fountain** предоставляется гарантия на дефектные детали и качество изготовления сроком на 2 года от даты покупки. Эта гарантия действительна только при наличии подтверждения покупки. Гарантия ограничивается только ремонтом или заменой и не распространяется на косвенные убытки, гибель или причинение вреда животным, утрату или повреждение личного имущества, а также причинение ущерба душевным или неодушевленным предметам, независимо от причины. Эта гарантия действительна только при нормальных условиях эксплуатации, для которых предназначено устройство. Она исключает любой ущерб, вызванный неправомерным использованием, небрежностью, неправильной установкой, вмешательством, нарушением правил эксплуатации или коммерческим использованием. Гарантия не распространяется на износ или детали, которые не обслуживались надлежащим или достаточным образом. **ЭТО НЕ ВЛИЯЕТ НА ВАШИ ЗАКОННЫЕ ПРАВА.**

В отношении гарантийного обслуживания, обратитесь к местному дилеру товаров для домашних животных или напишите представителю **Catit®** в вашей стране.

**ZUBEHÖR / ACCESSORIES / ACCESSOIRES / ACCESORIOS / ACESSÓRIOS  
TOEBEHOREN / AKCESORIA / TARTOZÉKOK / ACCESSORI / TILBEHØR / АКЦЕССУАРЫ**

**DE** PIXI™ Trinkbrunnenfilter, Ersatzfilterpads sind separat erhältlich.

**EN** PIXI™ Fountain Filter replacement filter pads available, sold separately.

**FR** Filtres de rechange pour abreuvoirs PIXI™ offerts, vendus séparément.

**ES** Los filtros de repuesto para fuentes PIXI™ están disponibles, se venden por separado.

**PT** Os filtros de substituição dos tipos PIXI™ estão disponíveis, vendidos separadamente.

**NL** PIXI™ Fountain vervangfilters worden apart verkocht.

**PL** Wkład filtra poidła PIXI™, sprzedawany osobno.

**HU** PIXI™ Itatókút Szűrő csere szűrőbetétek kaphatók, külön beszerezhetők.

**IT** I filtri di ricambio per la PIXI™ Fountain sono venduti separatamente.

**DK** PIXI™ fontæne reserve filterpuder kan fås, sælges separat.

**RU** Доступны сменные фильтрующие прокладки фонтанчика PIXI™, которые продаются отдельно.

**#43721** 3er-Pack / 3-pack / Paquet de 3 / Paquete de 3 / Pacote de 3 / 3-pack / trójpak / 3-as csomag / pacco da 3 / 3-pack / 3 пакета

**#43722** 6er-Pack / 6-pack / Paquet de 6 / Paquete de 6 / Pacote de 6 / 6-pack / sześciopak / 6-as csomag / pacco da 6 / 6-pack / 6 пакета



**ERSATZTEILE / SPARE PARTS / PIÈCES DE RECHANGE / PIEZAS DE REPUESTO  
PEÇAS DE SUBSTITUIÇÃO / VERVANGONDERDELEN / CZĘŚCI ZAMIENNE  
PÓTKALKTRÉSZEK / PARTI DI RICAMBIO / RESERVEDELE / ЗАПАСНЫЕ ЧАСТИ**

**DE** Pumpe (#44833) und USB-Adapter (#44834)

**EN** Pump (#44833) and USB Adapter (#44834)

**FR** Pompe (#44833) et adaptateur USB (#44834)

**ES** Bomba (#44833) y adaptador USB (#44834)

**PT** Bomba (#44833) e adaptador USB (#44834)

**NL** Pompa (#44833) en USB-adaptor (#44834)

**PL** Pompa (#44833) i zasilacz USB (#44834)

**HU** Szivattyú (#44833) és USB Adapter (#44834)

**IT** Pompa (#44833) e adattatore USB (#44834)

**DK** Pumpe (#44833) og USB-adapter (#44834)

**RU** Насос (#44833) и USB-адаптер (#44834)

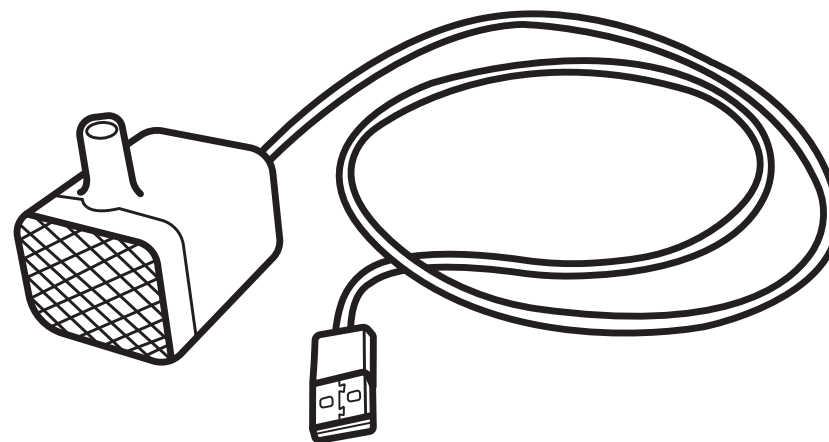
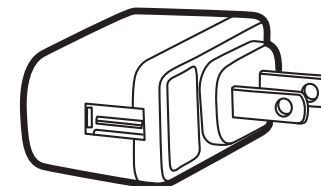

# catit®

FÜR DICH

## DE - CATIT FÜR DICH

Entdecken Sie hilfreiche Produktinformationen & Bedienungsanleitungen, nehmen Sie an Gewinnspielen teil und erfreuen Sie sich an einer Menge spektakulärer Vorteile! Gehen Sie auf [catit.com](http://catit.com), wählen Sie Ihr Land und gehen Sie im Menü der Seite auf Catit FÜR DICH.

### REGISTRIEREN SIE IHR PRODUKT

Um Ihre Anbindung an unseren Kundenservice noch zu verbessern, registrieren Sie Ihr Produkt online. Klicken Sie auf „Registrieren“ auf der Catit FÜR DICH Seite und geben Sie Ihren Produktcode ein, der sich aus den letzten 6 Ziffern des Barcodes des Produktes zusammensetzt.

### EINSTIEG

Klicken Sie auf "Einstieg" auf der Catit FÜR DICH Seite und finden Sie hier eine Menge an superpraktischen Anleitungsvideos und Tipps & Tricks, die Ihnen dabei helfen, Ihr Catit Produkt im Handumdrehen einsatzbereit zu machen.

### PROBLEMBEHEBUNG

Haben Sie ein Problem mit einem Catit Produkt? Klicken Sie auf "Problembhebung" auf der Catit FÜR DICH Seite. Hier finden Sie viele hilfreiche Beiträge, die Ihnen bei der Behebung Ihres Problems helfen können.

### KUNDENSERVICE

Sie konnten in der Rubrik "Problembhebung" keine Antwort auf Ihr Problem finden? Dann kontaktieren Sie unseren Kundenservice, indem Sie im Menü der Seite auf „Kontakt“ klicken.

# catit®

FOR YOU

## EN - CATIT FOR YOU

Discover helpful product information & manuals, participate in contests, and enjoy loads of spectacular benefits! Go to [catit.com](http://catit.com), select your country and go to Catit For You in the site menu.

### REGISTER YOUR PRODUCT

To improve your access to our customer support, register your product online. Click the registration button on the Catit For You page and enter your product code, which is made up of the last 6 digits of your product's barcode.

### GETTING STARTED

Click the Getting Started button on the Catit For You page to find loads of ultra-handly guides and instruction videos that help you get your Catit product up and running in no time!

### TROUBLESHOOTING

Experiencing an issue with a Catit product? Click the Troubleshooting button on the Catit For You page to find many handy blogs that might solve your problem.

### CUSTOMER SERVICE

You couldn't find the answer to your problem on the troubleshooting web page? Contact our customer service by clicking the Contact button in the site menu.

# catit®

POUR VOUS

## FR - CATIT POUR VOUS

Apprenez en plus sur nos produits, retrouvez les modes d'emploi pratiques, participez à des concours et profitez de magnifiques avantages! Allez au [catit.com](http://catit.com), sélectionnez votre pays et rendez-vous à l'onglet « Catit Pour Vous » du menu.

### ENREGISTREMENT DES PRODUITS

Pour améliorer votre accès à notre service à la clientèle, enregistrez votre produit en ligne. Cliquez sur « Enregistrement d'un produit » sur la page Catit Pour Vous, et entrez le numéro de produit composé des 6 derniers chiffres du code-barres.

### GUIDES DE DÉMARRAGE

Cliquez sur l'onglet « Guides de démarrage » sur la page Catit Pour Vous pour trouver des guides pratiques et des vidéos instructives afin de vous aider à assembler votre produit Catit le plus vite possible!

### DÉPANNAGE

Vous avez un problème avec un produit Catit? Cliquez sur le bouton « Dépannage » sur la page Catit Pour Vous pour accéder à des articles de blogue qui pourraient vous aider à résoudre votre problème.

### SERVICE À LA CLIENTÈLE

Vous n'avez pas trouvé la réponse à votre problème sur la page de dépannage? Contactez notre service à la clientèle en cliquant sur le bouton « Contact » dans la barre de menu du site.

# catit®

PARA TI

## ES - CATIT PARA TI

¡Descubre información útil sobre productos y manuales, participa en concursos y disfruta de muchos beneficios espectaculares! Entra en [catit.es](http://catit.es) y accede a Catit Para Ti en el menú superior.

### REGISTRA TU PRODUCTO

Para mejorar tu acceso a nuestro servicio de atención al cliente, registra tu producto en línea. Haz clic en el botón de registro en la página Catit Para Ti e ingresa tu código de producto, que se compone de los últimos 6 dígitos del código de barras de tu producto.

### PRIMEROS PASOS

¡Haz clic en el botón "Primeros Pasos" en la página Catit Para Ti para encontrar montones de guías y videos de instrucciones muy útiles que te ayudarán a poner en funcionamiento tu producto Catit en muy poco tiempo!

### SOLUCIÓN DE PROBLEMAS

¿Tienes algún problema con un producto Catit? Haz clic en el botón "Solución de problemas" en la página Catit Para Ti para encontrar muchos artículos útiles que puedan resolver tus dudas.

### SERVICIO AL CLIENTE

¿No has encontrado la respuesta a tus dudas en la página web de solución de problemas? Ponte en contacto con nuestro servicio de atención al cliente haciendo clic en el botón Contacto en el menú superior.



---

Vertrieb durch / Distributed by / Distribué par :

**Germany:** HAGEN Deutschland GmbH & Co. KG, 25488 Holm

**U.S.A.:** Rolf C. Hagen (U.S.A.) Corp., Mansfield, MA 02048

**U.K.:** Rolf C. Hagen (U.K.) Ltd., Castleford, W. Yorkshire WF10 5QH

**Canada:** Rolf C. Hagen Inc., Montréal (Quebec) H9X 0A2

**Spain & Portugal:** Rolf C. Hagen España S.A., Av. de Beniparrell n.11 y 13, 46460 Silla, Valencia

**Malaysia:** Rolf C. Hagen (SEA) Sdn Bhd 43200 Cheras, Selangor D.E.

**Argentina:** Hagen S.A. Argentina, Rutherford 4459, Malvinas Argentina – CP 1615, Pcia. Bs.As.

Hergestellt in Malaysia / Made in Malaysia / Fabriqué en Malaisie

43715-43720

Printed in Malaysia  
Imprimé en Malaisie  
VER. 11/20



WEITERE INFORMATIONEN • MORE INFORMATION • EN SAVOIR PLUS • MÁS INFORMACIÓN •  
MAIS INFORMAÇÃO • MEER INFORMATIE • WIĘCEJ INFORMACJI • TOVÁBBI INFORMÁCIÓK •  
ULTERIORI INFORMAZIONI • YDERLIGERE OPLYSNINGER • ДОПОЛНИТЕЛЬНАЯ ИНФОРМАЦИЯ

**CATIT.COM**